

U_o-waarde
tot
0,47
W/(m²·K)



Standaard bij alle
ThermoSafe- en
ThermoCarbon-
voordeuren



Voordeuren

ThermoCarbon, ThermoSafe, Thermo65, TopComfort

HÖRMANN





INHOUD

6	Meer goede redenen om voor Hörmann te kiezen
12	Hörmann-merkkwaliteit
14	Programma-overzicht
18	Veiligheidsuitrustingen
20	ThermoCarbon
32	ThermoSafe
60	Thermo65
72	TopComfort
78	Speciale uitrustingen
92	Slotvarianten ThermoCarbon / ThermoSafe

De afgebeelde kleuren en oppervlakken zijn om druktechnische redenen niet kleurbindend.

Bij de in deze catalogus beschreven en afgebeelde producten evenals uitrustingsdetails gaat het gedeeltelijk om niet-standaarduitvoeringen, die tegen meerprijs verkrijgbaar zijn.

Beschrijvingen en afbeeldingen, gegevens over leveringsomvang, uitrusting en kleur stemmen overeen met de drukdatum van deze informatie.
Wijzigingen en vergissingen voorbehouden.

Door de auteurswet beschermd. Gehele of gedeeltelijke nadruk is zonder onze toestemming niet toegestaan.

◀ **ThermoSafe motief 860** in standaardkleur verkeerswit RAL 9016, mat, met zijdelen

"Een goede naam moet men verdienen."

August Hörmann

Helemaal in de geest van de oprichter van de onderneming ontvangt u met de naam Hörmann echte merkkwaliteit en veelomvattende productkennis. Want het familiebedrijf kijkt terug op meer dan 80 jaar ervaring als specialist van bouwelementen en ziet zichzelf vanaf de oprichting als uw partner voor nieuwbouw- en renovatiewerkzaamheden. Hörmann behoort niet voor niets tot de meest toonaangevende Europese aanbieders van voordeuren. Dat kan u alleen maar een goed gevoel geven bij de aankoop van uw Hörmann-voor deur.



1 Kwaliteitsproducten uit Duitsland

De voordeurconstructie wordt bij Hörmann zelf ontwikkeld en geproduceerd. Daarvoor werken onze hoogopgeleide medewerkers intensief aan nieuwe producten, permanente verdere ontwikkelingen en gedetailleerde verbeteringen. Zo ontstaan octrooien en een exclusieve marktpositie. Duurtests onder reële omstandigheden zorgen voor **geperfectioneerde serieproducten in Hörmann-kwaliteit.**

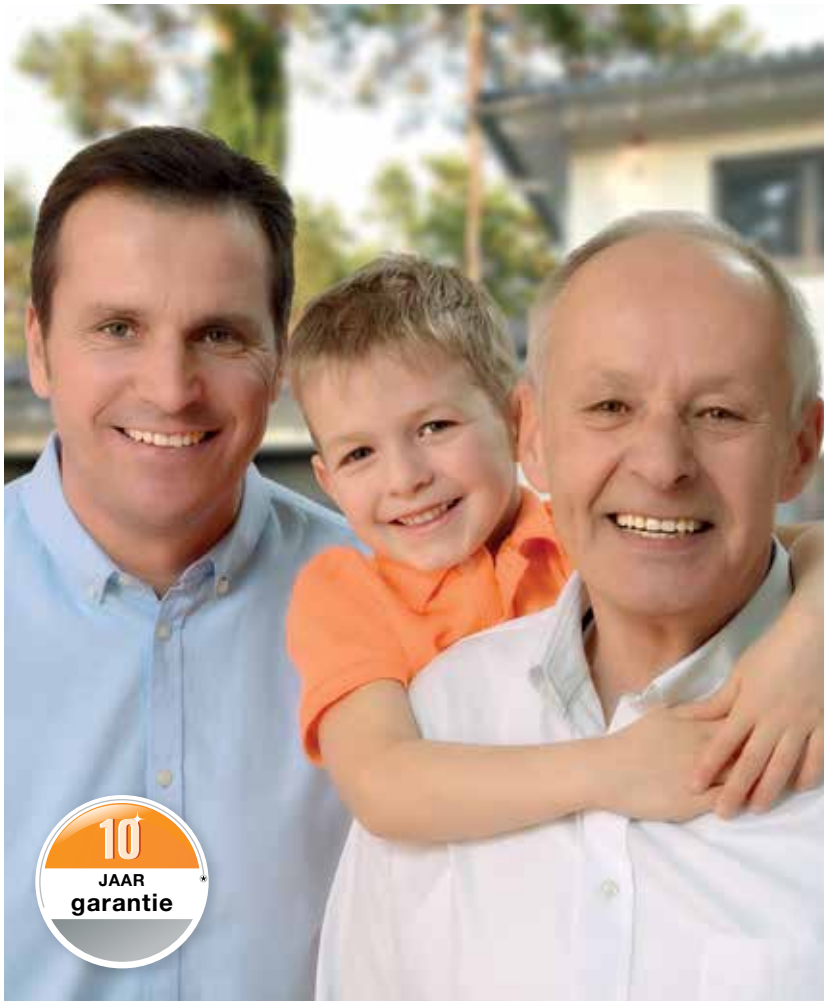

2 Voordeuren voor generaties

Wij zijn overtuigd van onze producten en onze kwaliteitsgarantie zonder compromissen. Daarom krijgt u bij Hörmann **5 jaar garantie*** op de **Thermo65-voordeuren** en zelfs **10 jaar*** op de **ThermoCarbon-, ThermoSafe- en TopComfort-voordeuren**.

3 Toekomst in het vizier

Hörmann loopt met het goede voorbeeld voorop. Daarom dekt de onderneming zijn energiebehoefte **voor 100% uit ecostrøm**. Tegelijkertijd worden er door de introductie van een intelligent en gecertificeerd energiemanagementsysteem jaarlijks vele tonnen CO₂ bespaard. En ten slotte, maar niet minder belangrijk, biedt Hörmann producten aan voor duurzaam bouwen.

* De uitgebreide garantievoorwaarden vindt u op: www.hormann.be



Buitenaanzicht



Binnenaanzicht

4 Deurblad zonder zichtbaar vleugelprofiel

Uitgelezen en harmonieus is de ontvangst die de ThermoCarbon-, ThermoSafe- en Thermo65-voordeuren u bieden. Het mooi gevormde **vleugeloverdekkende deurblad** met inliggend vleugelprofiel aan de binnen- en buitenzijde voldoet aan de hoogste eisen qua vormgeving. Het binnenaanzicht harmonieert perfect met de deuren van uw woning en heeft een zeer stijlvol uiterlijk dankzij de verborgen liggende scharnieren – standaard bij ThermoCarbon- en optioneel bij ThermoSafe-voordeuren.



Buitenaanzicht van voordeuren van andere fabrikanten met zichtbaar vleugelprofiel



Binnenaanzicht van voordeuren van andere fabrikanten met zichtbaar vleugelprofiel en glaslijsten



5 Buitengewone warmte-isolatie

Aluminium ThermoCarbon-voordeuren met een UD-waarde tot ca. 0,47 W/(m²·K)*

Onze voordeuren maken deel uit van een nieuwe generatie deuren met zeer goede warmte-isolatie. Thermo65-deuren staan met U_D-waarden tot ca. 0,87 W/(m²·K) garant voor een uitstekende warmte-isolatie. Hetzelfde geldt voor de ThermoSafe-voordeuren met U_D-waarden tot ca. 0,87 W/(m²·K). Beide deursystemen voldoen aan alle eisen van het energiebesparingsbesluit (Duitsland).



Alleen bij Hörmann

Geen koudebruggen bij beglazing

Bij ThermoSafe- en ThermoCarbon-voordeuren met beglazing wordt de beglazing inliggend in het deurblad vastgeschuimd en niet vooraf, zoals gebruikelijk bij andere voordeuren. Deze gepatenteerde oplossing staat garant voor een nóg betere warmte-isolatie, omdat het schuim zich op die manier optimaal met de beglazing kan verbinden en er geen warmtebruggen ontstaan.

* Afhankelijk van de deurafmetingen. Vermelde waarden voor RAM 1250 x 2200 mm



6 Inbraakwerende veiligheidsuitrusting



Alleen bij Hörmann

RC 4-veiligheidsuitrusting bij ThermoCarbon-voordeuren

Wanneer het om veiligheid gaat, nemen we geen genoegen met compromissen. **Alle ThermoSafe- en ThermoCarbon-voordeuren zijn standaard verkrijgbaar met de inbraakwerende RC 3-veiligheidsklasse.** De ThermoCarbon-voordeuren zijn met de optionele RC 4-veiligheidsuitrusting de **absolute top inzake veiligheid.** De Thermo65- en TopComfort-voordeuren zijn verkrijgbaar in een RC 2-uitrusting. Verdere informatie vindt u op de pagina's 18 – 19.

Betere veiligheid betekent geenszins dat het optische aspect eronder lijdt. **De inbraakwerende veiligheidsuitrusting is niet te zien aan de deur, in tegenstelling tot bij vele oplossingen die concurrenten aanbieden.** Dat is merkkwaliteit van Hörmann!

7 Veilige beglazing



Alleen bij Hörmann

Standaard bij 8 mm gelaagd veiligheidsglas aan binnen- en buitenzijde

Op het gebied van ongevallen- en inbraakbeveiliging voldoen Hörmann-voordeuren aan de allerstrengste eisen. Het gelaagde veiligheidsglas aan de binnen- en buitenzijde van de 3-voudige thermische beglazing zorgt **voor maximale veiligheid.** Bij een mogelijke breuk blijven de glassplinters aan de inliggende folie kleven, zodat gevaar voor letsel door scherven nagenoeg is uitgesloten. Bovendien biedt het gelaagde veiligheidsglas een hogere inbraakbeveiliging, omdat doorgrijpen wordt bemoeilijkt.



8 Comfortabele openingshulpen

De Hörmann-deuraandrijving ECTurn opent uw ThermoSafe- en ThermoCarbon-voordeuren automatisch: een aantrekkelijke innovatieve technologie die gebruikers meer comfort biedt. Deze openingshulp kunt u eenvoudig bedienen met de Hörmann BiSecur-handzenders of met andere draadloze Hörmann-schakelaars. Met de BiSecur-app kunt u steeds de status van uw deur opvragen, waar u zich ook bevindt. De ECTurn-aandrijving is ook **zeer geschikt voor barrièrevrij wonen**. Meer informatie vindt u op pagina 95.

9 Ruimtehogere voordeuren

ThermoSafe- en ThermoCarbon-voordeuren in een XXL-uitvoering zorgen voor een **ruime vormgeving van de entree** en meer comfort. ThermoSafe-motieven zijn verkrijgbaar tot een hoogte van 2500 mm, ThermoCarbon zelfs tot 3000 mm.

Het thuisgevoel begint bij de voordeur

Ons goed voelen, dat kunnen we overal en op verschillende manieren. In de stad of op het platteland, buiten in de natuur of bij vrienden. Maar er is dat hele speciale, unieke gevoel dat iedereen op zijn eigen manier ervaart. Het gevoel dat je krijgt wanneer je je voordeur opent en voelt: hier ben ik thuis!

Een voordeur van Hörmann draagt bij aan dat gevoel van welbehagen, geborgenheid en veiligheid. Blader eens rustig door ons omvangrijke assortiment – u vindt zeker de voordeur die het beste past bij uw smaak en bij het ontwerp van uw huis.





Welke deur voldoet het beste aan uw wensen?

Ontdek nu de vier verschillende voordeuruitvoeringen van de nummer 1 in Europa. Elke uitvoering voldoet op haar eigen wijze aan de hoge eisen die u aan een goede voordeur stelt. Maar één ding hebben ze allemaal gemeen: de échte Hörmann-merkkwaliteit!

Aluminium en stalen/aluminium voordeuren hebben veel troeven die kunststof of houten deuren niet hebben.

De voordelen:

- Uitstekende warmte-isolatie
- Hoge veiligheid
- Uitstekende geluidsisolatie
- Grote stabiliteit
- Geen bijschilderen

Hörmann-voordeuren zien er na jaren nog steeds als nieuw uit. Bovendien hebt u voor de technische uitrusting en het design uitgebreide keuzemogelijkheden.



ThermoCarbon

U_D -waarde tot ca.
 $0,47 \text{ W}/(\text{m}^2 \cdot \text{K})^*$

Getest door IFT Rosenheim (Duitsland)

De absolute
topklasse:
ThermoCarbon



Onze kampioen op het gebied van warmte-isolatie met een U_D -waarde tot ca. $0,47 \text{ W}/(\text{m}^2 \cdot \text{K})$, en top inzake veiligheid en absolute uitblikker onder de aluminium voordeuren overtuigt dankzij een uitstekende **standaard RC 3-veiligheidsuitrusting** met 9-voudige vergrendeling en is uitgerust met een hightech-vleugelprofiel uit een carbon-glasvezel composietmateriaal. Vanaf pagina 20 kunt u onze unieke ThermoCarbon-voordeuren bewonderen.

* Afhankelijk van de deurafmetingen. Vermelde waarden voor RAM $1250 \times 2200 \text{ mm}$

** Afhankelijk van de deurafmetingen. Vermelde waarden voor RAM $1230 \times 2180 \text{ mm}$

***Afhankelijk van de deurafmetingen. Vermelde waarden met speciale uitrusting thermopakket voor RAM $1230 \times 2180 \text{ mm}$



ThermoSafe

UD-waarde tot ca.
 $0,87 \text{ W}/(\text{m}^2 \cdot \text{K})^{**}$

Getest door IFT Rosenheim (Duitsland)



Thermo65

UD-waarde tot ca.
 $0,87 \text{ W}/(\text{m}^2 \cdot \text{K})^{**}$

Getest door IFT Rosenheim (Duitsland)



TopComfort

UD-waarde tot ca.
 $1,3 \text{ W}/(\text{m}^2 \cdot \text{K})^{***}$

Getest door IFT Rosenheim (Duitsland)

De hoogste klasse:
ThermoSafe



Zeer goede warmte-isolatie dankzij de thermisch onderbroken 80 mm dikke aluminium deuromraming, **standaard RC 3-veiligheids-uitrusting** met 5-voudig veiligheidsslot en keuze uit meer dan 70 motieven – dat zijn maar een paar van de vele eigenschappen van onze ThermoSafe-voordeuren. Meer details en uw favoriete motieven vindt u vanaf pagina 32.

De middenklasse:
Thermo65

De Thermo65-voordeur met stalen deurblad en aluminium kozijn biedt goede warmte-isolatiewaarden en **een uitstekende inbraakbeveiliging** dankzij het 5-voudige veiligheidsslot. De Thermo65 overtuigt niet in het minst door zijn uitstekende prijs-kwaliteitverhouding. Meer informatie over de Thermo65 en alle motieven en mogelijke uitrustingen vindt u vanaf pagina 60.

De comfortklasse:
TopComfort

Wilt u graag een **entree van uw woning die baadt in het licht** met een glazen voordeur die qua warmte-isolatie en veiligheid goed is uitgerust? Dan is onze TopComfort voordeur precies wat u zoekt. Maak uw keuze uit 9 designbeglazingen en een breed gamma figuurbeglazingen. Meer informatie over TopComfort vindt u vanaf pagina 72.



Wij beschermen u tegen ongenode gasten

Het aantal woninginbraken is de laatste jaren sterk gestegen. Des te belangrijker is het om uw voordeur uit te rusten met een hoge veiligheidsstandaard. Want wanneer een inbreker na ca. 3 - 5 minuten geen succes heeft, breekt hij zijn inbraakpoging in de regel af. Om die reden mislukt bijna de helft van alle inbraken, wanneer de voordeur is voorzien van een inbraakbeveiliging.

Standaard bij alle ThermoCarbon- en ThermoSafe-voordeuren, optioneel voor zijdelen en bovenlichten

Daderbeschrijving conform DIN EN 1627:
De dader probeert de vergrendelde deur open te breken met twee schroevendraaiers, tangen, wiggen, een koevoet en met eenvoudig boorgereedschap.

Weerstandtijd: 5 minuten



Optioneel voor alle Thermo65- en TopComfort-voordeuren, zijdelen en bovenlichten

Daderbeschrijving conform DIN EN 1627:
De gelegenheidsdief probeert een vergrendelde deur met schroevendraaiers, tangen en wiggen open te breken.

Weerstandtijd: 3 minuten



Optioneel voor alle ThermoCarbon-voordeuren

Daderbeschrijving conform DIN EN 1627:
De ervaren dief maakt behalve schroevendraaiers, tangen, wiggen, een koevoet en eenvoudig boorgereedschap ook gebruik van zagen en slaggereedschap zoals een bijl, breekijzer, hamer, beitel en een accuboormachine.

Weerstandtijd: 10 minuten





Wereldkampioen warmte-isolatie en veiligheid

Het was onze bedoeling om een voordeur te ontwerpen die uw eisen qua veiligheid, warmte-isolatie, technische uitrusting en design ver overtreft. Met de ThermoCarbon-voordeur zijn we daarin geslaagd. Met U_D -waarden tot ca. $0,47 \text{ W}/(\text{m}^2 \cdot \text{K})$ is de ThermoCarbon de absolute uitblinker inzake warmte-isolatie en met de optionele RC 4-uitrusting ook de allerbeste qua veiligheid onder de aluminium voordeuren. Dankzij het hightech-vleugelprofiel uit een carbon-glasvezel composietmateriaal heeft deze unieke voordeur een grotere stijfheid en stootweerstand evenals een betere geluidsisolatie dan alle andere deuren.

De ThermoCarbon-voordeur is naar keuze verkrijgbaar in 20 moderne deurmotieven en 18 voorkeurkleuren, op verzoek ook in twee kleuren. Natuurlijk kunt u met talloze optionele uitrustingen zoals handgrepen, beglazing en slotvarianten uw voordeur nog persoonlijker vormgeven.

Constructie

- 1 100 mm dikke aluminium deurvleugel met PU-hardschuimvulling en binnenliggend vleugelprofiel
- 2 Thermische onderbreking en hoge stabiliteit door met carbon-glasvezels versterkt composiet-vleugelprofiel
- 3 Thermisch onderbroken 111 mm dikke aluminium deuropraming
- 4 Drievoudig afdichtingsniveau met twee volledig omlopende afdichtingen

Geschikt voor warmtebrugvrije inbouw

U_D -waarde tot ca. $0,47 \text{ W}/(\text{m}^2 \cdot \text{K})$

Uitrusting

- 5 Vleugeloverdekkend binnenaanzicht als bij binnendeuren
- 6 Verborgene liggende scharnieren incl. regelbare openingsbegrenzer met softstop
- 7 Kruk in roestvrij staal
- 8 4-voudig thermisch isolerende beglazing met veiligheidsglas aan beide kanten
- 9 Tegen inbraak beveiligde profielcilinder
- 10 **RC 3-veiligheidsuitrusting*** met negenvoudig veiligheidsslot



U_D -waarde tot **0,47**
 $\text{W}/(\text{m}^2 \cdot \text{K})$

* Inbraakwerende elementen bieden alleen in gesloten en vergrendelde toestand en met een afgetrokken sleutel geclassificeerde weerstand tegen inbraak

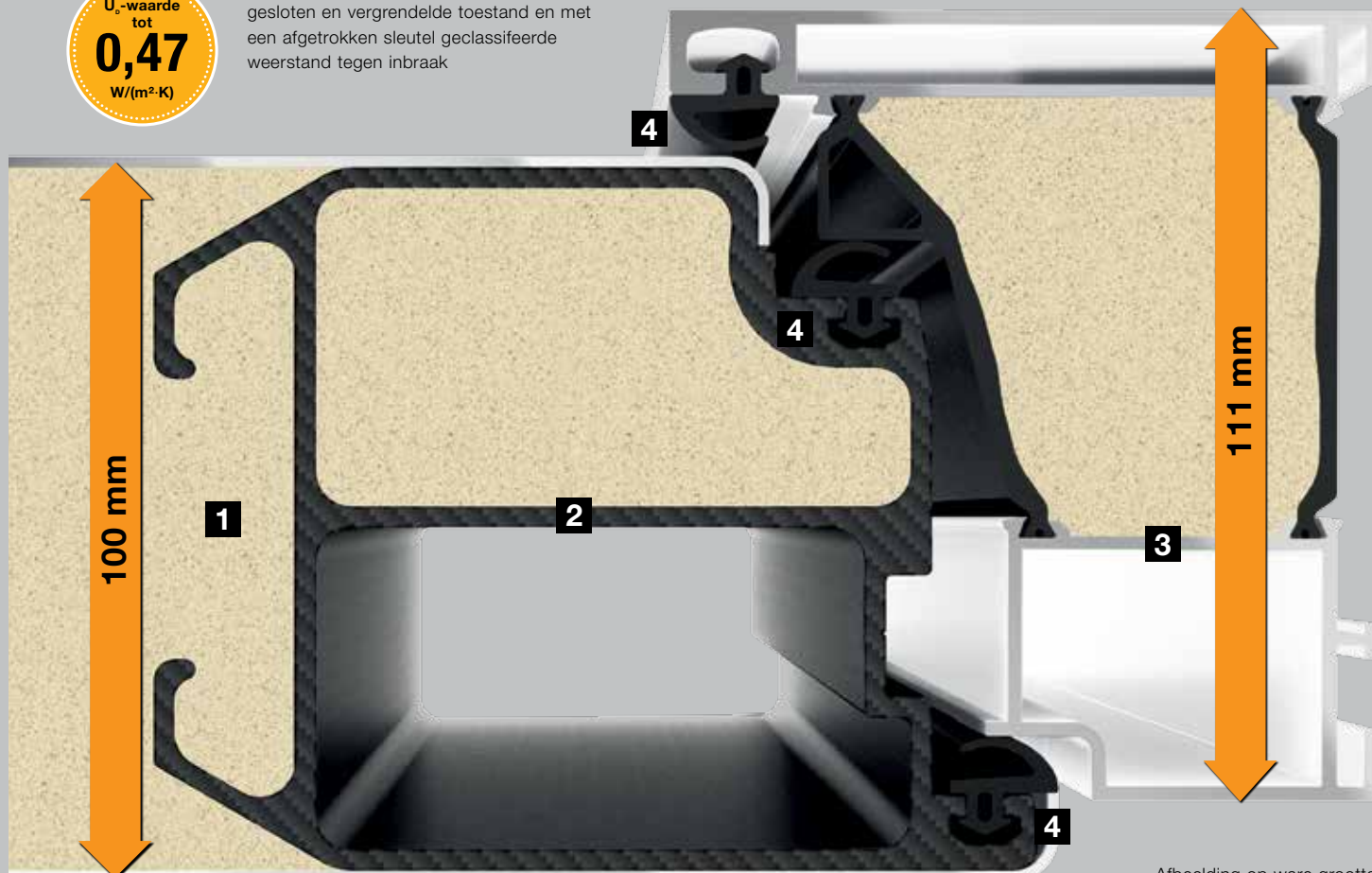

Afbeelding op ware grootte

Binnenaanzicht





Motief 189 ■ NIEUW
 Standaardkleur verkeerswit RAL 9016, mat, roestvrijstalen handgreep HOE 615, motiefglas Float gematteerd met 7 heldere stroken



Motief 300
 Standaardkleur verkeerswit RAL 9016, mat, handgreep in witaluminium RAL 9006, zijdeglanzend



Motief 301
 Standaardkleur verkeerswit RAL 9016, mat, in hetzelfde vlak liggende aluminium applicatie in grafietzwart RAL 9011, handgreep in witaluminium RAL 9006, zijdeglanzend



Motief 302
 Standaardkleur verkeerswit RAL 9016, mat, handgreep in witaluminium RAL 9006, zijdeglanzend



Motief 304
 Standaardkleur verkeerswit RAL 9016, mat, zijdeglanzend, verzonken handgreepuitsparing in witaluminium RAL 9006, zijdeglanzend, in hetzelfde vlak liggende handgreep van roestvrij staal



Motief 305
 Standaardkleur verkeerswit RAL 9016, mat, aluminium applicatie in grafietzwart RAL 9011, in hetzelfde vlak liggende roestvrijstalen handgreep



Motief 306

Standaardkleur verkeerswit RAL 9016, mat, verzonken handgreepuitsparing in witaluminium RAL 9006, zijdeglanzend, in hetzelfde vlak liggende handgreep van roestvrij staal, figuurglas Float gematteerd



Motief 308

Standaardkleur verkeerswit RAL 9016, mat, in hetzelfde vlak liggende roestvrijstalen handgreep in witaluminium RAL 9006, zijdeglanzend



Motief 309

Standaardkleur verkeerswit RAL 9016, mat, in hetzelfde vlak liggende roestvrijstalen handgreep in witaluminium RAL 9006, zijdeglanzend



Motief 310

Standaardkleur verkeerswit RAL 9016, mat, in hetzelfde vlak liggende handgreep van roestvrij staal, figuurglas Float gematteerd



Motief 312

Standaardkleur verkeerswit RAL 9016, mat, in hetzelfde vlak liggende handgreep in witaluminium RAL 9006, zijdeglanzend, motiefglas Float gematteerd



Motief 314

Standaardkleur verkeerswit RAL 9016, mat, in hetzelfde vlak liggende handgreep van roestvrij staal, figuurglas Float gematteerd



22 ▲ ThermoSafe motief 308 in voorkeurkleur Hörmann-kleur CH 703 antraciet, fijne structuur mat, met zijdeel



Motief 504 ■ NIEUW

Standaardkleur verkeerswit RAL 9016, mat, roestvrijstalen handgreep HOE 500, motiefglas Float gematteerd met 5 heldere stroken



Motief 565

Standaardkleur verkeerswit RAL 9016, mat, Design-handgreep G 760 in Hörmann-kleur CH 703 antraciet, fijne structuur mat



Motief 568

Standaardkleur verkeerswit RAL 9016, mat, Design-handgreep G 750 in geanodiseerd aluminium E6 / EV 1



Motief 650

Standaardkleur verkeerswit RAL 9016, mat, roestvrijstalen handgreep HOE 700, figuurglas Pave wit



Motief 680

Standaardkleur verkeerswit RAL 9016, mat, roestvrijstalen handgreep HOE 700, figuurglas Pave wit



Motief 686

Standaardkleur verkeerswit RAL 9016, mat, roestvrijstalen handgreep HOE 600, motiefglas Float gematteerd met 7 heldere stroken



Motief 860

Standaardkleur verkeerswit RAL 9016, mat, roestvrijstalen handgreep HOE 700



Motief 862 ■ NIEUW

Standaardkleur verkeerswit RAL 9016, mat, roestvrijstalen handgreep 620

Vind uw lievelingskleur

Of het nu antraciet, wit, rood of groen, met een glad of gestructureerd oppervlak is – als het om kleuren of oppervlakken gaat, kunt u bij Hörmann uw deur persoonlijk vormgeven. Standaard wordt uw voordeur geleverd in voordelig verkeerswit RAL 9016, mat. Daarnaast hebt u de keuze tussen 19 voorkeurkleuren en meer dan 200 RAL-kleuren, zodat u vast en zeker iets van uw gading vindt. Wilt u buiten liever een andere kleur dan binnen? Ook dat is geen enkel probleem. Voor persoonlijk advies neemt u gewoon contact op met uw plaatselijke Hörmann-dealer.



Let op:

Alle kleurgegevens zijn vergelijkbaar met de respectievelijke RAL-kleur. De kleuren RAL 9007 en 9006 kunnen eventueel afwijken. Deuren met een donker oppervlak kunnen beter niet in de volle zon worden geplaatst.

Om druktechnische redenen zijn de afbeeldingen van de kleuren en de oppervlakken niet kleurbindend. Laat u door uw Hörmann-dealer adviseren.

Matte, zijde- en hoogglanzende oppervlakken



- | | | |
|----|----------|-----------------------------|
| 1 | RAL 9016 | Verkeerswit, hoogglanzend |
| 2 | RAL 9006 | Witaluminium, zijdeglanzend |
| 3 | RAL 8028 | Terrabruin, mat |
| 4 | RAL 7040 | Venstergrijs, mat |
| 5 | RAL 7035 | Lichtgrijs, mat |
| 6 | RAL 7030 | Steengrijs, mat |
| 7 | RAL 7016 | Antracietgrijs, mat |
| 8 | RAL 7015 | Leigrijs, mat |
| 9 | RAL 6009 | Dennengroen, mat |
| 10 | RAL 6005 | Mosgroen, mat |
| 11 | RAL 3003 | Robijnrood, mat |

Structuuroppervlakken



- 1 RAL 9007 Grijsaluminium, fijne structuur mat
- 2 RAL 9001 Crèmewit, fijne structuur mat
- 3 RAL 7039 Kwartsgrijs, fijne structuur mat
- 4 RAL 7030 Steengrijs, fijne structuur mat
- 5 RAL 7016 Antracietgrijs, fijne structuur mat
- 6 RAL 7015 Leigrijs, fijne structuur mat
- 7 Hörmann-kleur CH 703 antraciet, fijne structuur mat
- 8 Hörmann-kleur CH 607 kastanjekleurig, fijne structuur mat

Geef uw deur de kleur die u wilt – binnen en buiten

Buiten en binnen wit

Hörmann-voordeuren in standaard verkeerswit RAL 9016, mat, zijn aan de buiten- en binnenzijde voorzien van een matte poedergrondverf.

Buiten gekleurd, binnen wit

Hörmann-voordeuren in de 19 voorkeurkleuren (zie links) zijn aan de buitenzijde in de voorkeurkleur en aan de binnenzijde standaard in verkeerswit RAL 9016 uitgevoerd, in matte poedergrondverf.

Buiten en binnen in een kleur naar keuze

Desgewenst is uw nieuwe voordeur verkrijgbaar met een verschillende kleurlaag aan weerszijden, bijvoorbeeld buiten robijnrood en binnen leigrijs.

Topklasse in elk detail

1 Verborgene liggende scharnieren

De scharnieren van de ThermoCarbon-voor deur liggen verborgen tussen de uromraming en de uervleugel. Dat betekent dat zij noch aan de binnenkant, noch aan de buitenkant te zien zijn. Een optisch elegante oplossing voor uw huis. Het afstellen van de uervleugel is zeer eenvoudig. Zo kunt u uw voor deur altijd comfortabel en veilig sluiten.

2 Tegen inbraak beveiligde profielcilinder

De tegen inbraak beveiligde, volgens DIN EN 1303 gecertificeerde profielcilinder beschikt over een premiumuitrusting: anti-picking-systeem, doorboorbeveiliging en een nood- en gevarenfunctie. Dat betekent dat u de deur ook kunt afsluiten of openen als er aan de binnenkant een sleutel in het slot zit. Bij de leveringsomvang zijn 5 draaisleutels inbegrepen.

Verzonken veiligheidsrozet buiten

Bijzonder elegant past de roestvrijstalen veiligheidsrozet in het deurblad en beschermt de profielcilinder extra tegen doorboren. Neem bij gebruik van eigen cilindersystemen contact op met uw Hörmann-dealer.

3 Roestvrijstalen binnenkruk

De elegante binnenkruk Caro uit roestvrij staal is bij ThermoCarbon-voor deuren standaard.

4 Doorlopende roestvrijstalen sluitlijst

De hoogwaardige roestvrijstalen sluitlijst is elegant in de de uromraming geïntegreerd en laat een optimale instelling van de deur toe. Daardoor valt deze veilig in het slot en is ook goed afgesloten.

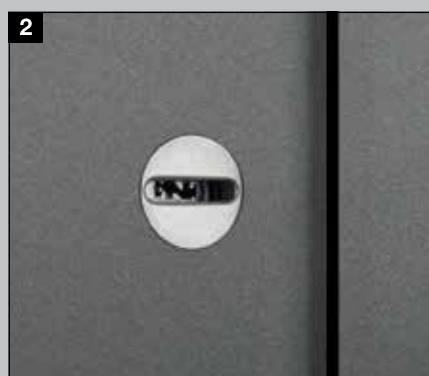

5 9-voudig veiligheidsslot H9 en tegen uittillen beveiligde, verborgen liggende scharnieren

De ThermoCarbon beschikt over een 9-voudige beveiliging. Bij het vergrendelen draaien 5 stalen draaigrendels en 4 boutgrendels in de roestvrijstalen sluitplaten. Deze ultieme beveiliging beschermt uw deur met slechts één draai van de sleutel. Deuren in de XXL-uitvoering worden in principe geleverd met het automatische slot S7 met 7-voudige vergrendeling.

Optioneel: inbraakwerende RC 4-veiligheidsuitrustingen

De standaard met RC 3 uitgeruste ThermoCarbon-voordeuren zijn optioneel verkrijgbaar met een uitstekende RC 4-veiligheidsuitrusting voor meer veiligheid. Meer informatie vindt u op pagina 19.

In hetzelfde vlak liggende buitenhandgrepen bij exclusieve deurmotieven

6 Roestvrijstalen handgreep met verzonken handgreepuitsparing

Bij deurmotieven met een roestvrijstalen handgreep is de verzonken handgreepuitsparing standaard verkrijgbaar in de kleur van de deur.

7 Doorlopende aluminium greeplijst

De volledige greeplijst wordt standaard in witaluminium, RAL 9006, zijdeglanzend, met een verzonken handgreepuitsparing in de kleur van de deur geleverd.

8 Aluminium greeplijst met verzonken handgreepuitsparing

Standaard wordt deze handgreepvariant geleverd in witaluminium, RAL 9006, zijdeglanzend, met een verzonken handgreepuitsparing in de kleur van de deur.

Individuele handgreepkleuren

Alle in hetzelfde vlak liggende handgrepen zijn (met uitzondering van roestvrijstalen handgrepen) ook verkrijgbaar in veel kleurvarianten (verdere informatie hierover op pagina 89).





Een elegante combinatie van comfort en veiligheid

Onze ThermoSafe-voor deur scoort hoog wanneer het gaat om veiligheid en warmte-isolatie. Dankzij de 73 mm dikke aluminium deurvleugel met PU-hardschuimvulling en inliggend thermisch onderbroken aluminium vleugelprofiel over het volledige oppervlak, overtuigen de ThermoSafe-voor deuren met een UD-waarde tot ca. 0,87 W/(m²·K). De standaard RC 3-veiligheidsuitrusting met 5-voudig veiligheidsslot zorgt ervoor dat u met een veilig en gerust gevoel kunt gaan slapen.

Ook optisch voldoet de ThermoSafe-uitvoering aan al uw wensen. U hebt de keuze uit meer dan 70 deurmotieven, van modern tot klassiek, in 18 voorkeurkleuren. U vindt vast en zeker de deur die bij u past. Met optionele uitrustingen zoals handgrepen, beglazing of innovatieve deuraandrijvingen kunt u uw deur nog persoonlijker vormgeven.



Constructie

- 1 Aluminium deurvleugel, over het volledige oppervlak 73 mm dik, volgeschuimd met polyurethaan, met inliggend vleugelprofiel
- 2 Thermisch onderbroken aluminium vleugelprofiel
- 3 Thermisch onderbroken 80 mm dikke aluminium deuromraming
- 4 Drievoudig afdichtingsniveau met een volledig omlopende afdichting

Voldoet aan alle eisen van het energiebesparingsbesluit (Duitsland)

Geschikt voor warmtebrugvrije inbouw

U_D -waarde tot ca. $0,87 \text{ W}/(\text{m}^2 \cdot \text{K})$

U_D -waarde tot **0,87**
 $\text{W}/(\text{m}^2 \cdot \text{K})$

* Inbraakwerende elementen bieden alleen in gesloten en vergrendelde toestand en met een afgetrokken sleutel geclassificeerde weerstand tegen inbraak

Uitrusting

- 5 Vleugeloverdekkend binnenaanzicht als bij binnendeuren
- 6 3D-scharnieren
- 7 Aluminium binnenkruk
- 8 3-voudig thermisch isolerende beglazing met veiligheidsglas aan beide kanten
- 9 Tegen inbraak beveiligde profielcilinder
- 10 **Standaard RC 3-veiligheidsuitrusting*** met vijfvoudig veiligheidsslot
- 11 Veiligheidspennen

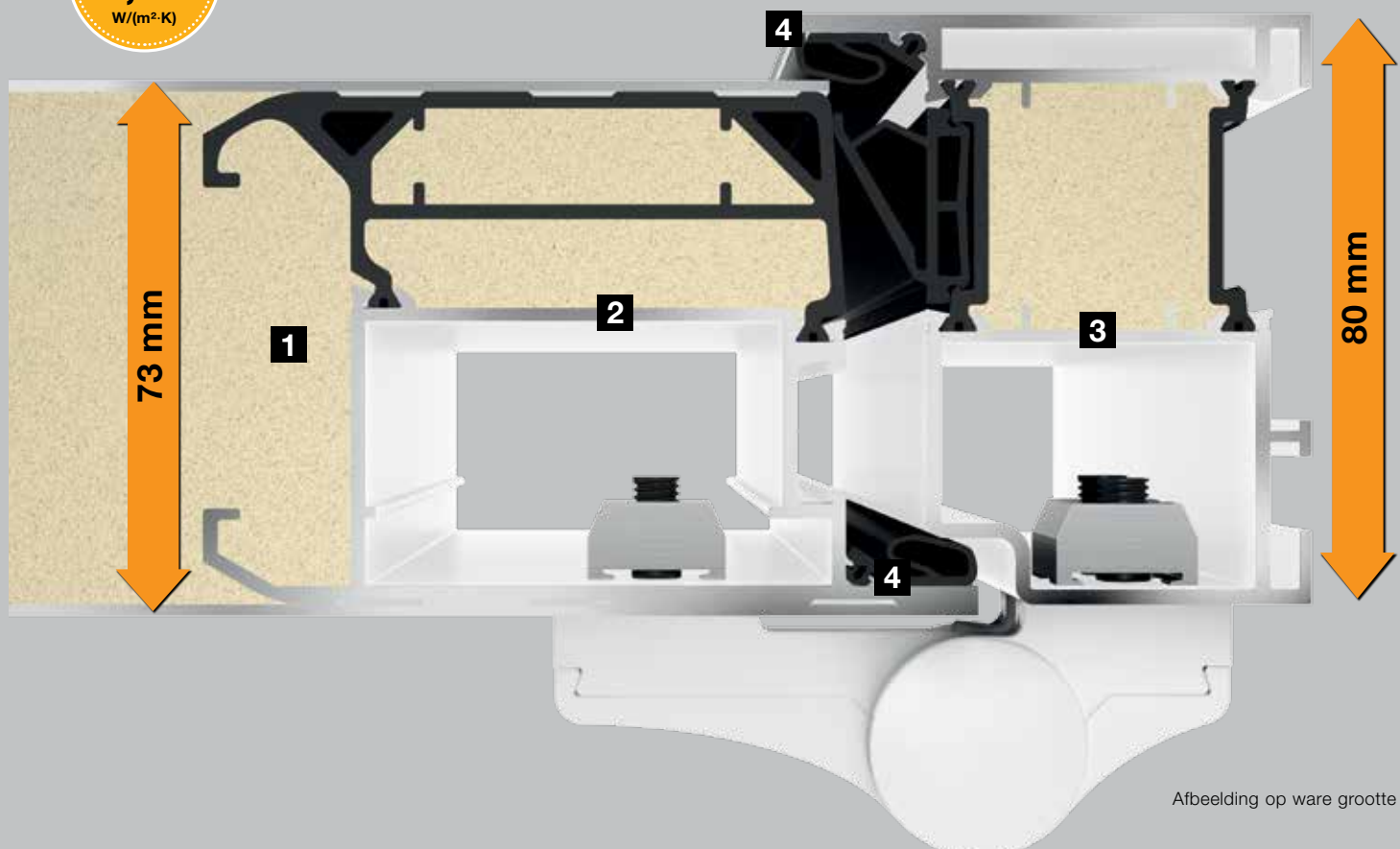

Binnenaanzicht





Motief 40
 Standaardkleur verkeerswit
 RAL 9016, mat,
 roestvrijstalen handgreep
 HOE 550, motiefglas
 gedeeltelijk gematteerd



Motief 45
 Standaardkleur verkeerswit
 RAL 9016, mat,
 roestvrijstalen handgreep
 HOE 600, motiefglas Parsol
 grijs gematteerd met 4
 heldere stroken



Motief 65
 Standaardkleur verkeerswit
 RAL 9016, mat,
 roestvrijstalen handgreep
 HOE 600, motiefglas Float
 gematteerd met 7 heldere
 stroken



Motief 75
 Standaardkleur verkeerswit
 RAL 9016, mat,
 roestvrijstalen handgreep
 38-1, figuurglas Mastercarré



Motief 110
 Standaardkleur verkeerswit
 RAL 9016, mat, roestvrijstalen
 handgreep 38-1, figuurglas
 Pave wit



Motief 136
 Standaardkleur verkeerswit
 RAL 9016, mat,
 roestvrijstalen handgreep
 38-1, motiefglas
 Satinato met 7 heldere
 stroken



Motief 140

Standaardkleur verkeerswit
RAL 9016, mat,
roestvrijstalen handgreep
38-1, roestvrijstalen
applicatie, figuurglas Pave
wit



Motief 166

Standaardkleur verkeerswit
RAL 9016, mat,
roestvrijstalen handgreep
38-1, roestvrijstalen
applicatie, motiefglas
Satinato met 7 gematteerde
stroken



Motief 173

Standaardkleur verkeerswit
RAL 9016, mat,
roestvrijstalen handgreep
HOE 300, motiefglas
Stopsol grijs gematteerd
met 3 heldere stroken



Motief 176

Standaardkleur verkeerswit
RAL 9016, mat,
roestvrijstalen handgreep
HOE 735, figuurglas
Satinato



Motief 177

Standaardkleur verkeerswit
RAL 9016, mat,
roestvrijstalen handgreep
HOE 700, figuurglas Pave
wit



Motief 185

Standaardkleur verkeerswit
RAL 9016, mat,
roestvrijstalen handgreep
38-2, figuurglas Mastercarré
wit





Motief 188

Standaardkleur verkeerswit RAL 9016, mat, roestvrijstalen handgreep HOE 100, motiefglas Float gematteerd met 3 heldere stroken



Motief 189

Standaardkleur verkeerswit RAL 9016, mat, roestvrijstalen handgreep HOE 615



Motief 402

Standaardkleur verkeerswit RAL 9016, mat, roestvrijstalen handgreep 14-2, motiefglas Reflo, gedeeltelijk gematteerd met echte geslepen groef



Motief 413

Standaardkleur verkeerswit RAL 9016, mat, roestvrijstalen handgreep 14-2, figuurglas Silk



Motief 449

Standaardkleur verkeerswit RAL 9016, mat, roestvrijstalen handgreep 38-1, motiefglas Reflo met echte geslepen groef-vierkanten



Motief 501

Standaardkleur verkeerswit RAL 9016, mat, roestvrijstalen handgreep HOE 500, figuurglas Satinato



Motief 502

Standaardkleur verkeerswit
RAL 9016, mat,
roestvrijstalen handgreep
HOE 500, beglazing Satinato



Motief 503

Standaardkleur verkeerswit
RAL 9016, mat,
roestvrijstalen handgreep
HOE 500, motiefglas Float
gematteerd met 7 heldere
dwarsstroken



Motief 504

Standaardkleur verkeerswit
RAL 9016, mat,
roestvrijstalen handgreep
HOE 500, motiefglas Float
gematteerd met 5 heldere
dwarsstroken



Motief 505

Voorkeurkleur lichtgrijs RAL
7035, mat, roestvrijstalen
handgreep HOE 500,
motiefglas Float gematteerd
met 4 heldere stroken



Motief 514

Standaardkleur verkeerswit
RAL 9016, mat, Design-
handgreep G 750 in
witaluminium RAL 9006,
zijdeglanzend, beglazing
Float helder



Motief 515

Standaardkleur verkeerswit
RAL 9016, mat,
roestvrijstalen handgreep G
710, beglazing Float helder



Motief 524

Standaardkleur verkeerswit RAL 9016, mat, Design-handgreep G 750 in witaluminium RAL 9006, zijdeglanzend, beglazing Float holder



Motief 525

Standaardkleur verkeerswit RAL 9016, mat, Design-handgreep G 750 in witaluminium RAL 9006, zijdeglanzend, beglazing Float holder



Motief 551

Standaardkleur verkeerswit RAL 9016, mat, met de hand gemaakte roestvrijstalen handgreep HOE 150, met omraming Rondo 70



Motief 552

Standaardkleur verkeerswit RAL 9016, mat, met de hand gemaakte roestvrijstalen handgreep HOE 150, motiefglas Float gematteerd met heldere stroken en rode kleurstroken



Motief 553

Standaardkleur verkeerswit RAL 9016, mat, aluminium handgreep 753 in zilver, motiefglas Reflo, gematteerd met echt geslepen groef



Motief 554

Standaardkleur verkeerswit RAL 9016, mat, roestvrijstalen handgreep HOE 730, figuurglas 553



Motief 555
 Standaardkleur verkeerswit
 RAL 9016, mat,
 roestvrijstalen handgreep
 HOE 910, motiefglas Reflo
 met zandstraalmotief



Motief 556
 Standaardkleur verkeerswit
 RAL 9016, mat,
 roestvrijstalen handgreep
 HOE 550



Motief 557
 Standaardkleur verkeerswit
 RAL 9016, mat,
 roestvrijstalen handgreep
 HOE 600



Motief 558
 Standaardkleur verkeerswit
 RAL 9016, mat,
 roestvrijstalen handgreep
 HOE 910, motiefglas Reflo,
 met echte horizontale
 geslepen groef



Motief 559
 Standaardkleur verkeerswit
 RAL 9016, mat,
 roestvrijstalen handgreep
 HOE 200, motiefglas
 gematteerd met 11 heldere
 stroken



Motief 560
 Standaardkleur verkeerswit
 RAL 9016, mat,
 roestvrijstalen handgreep
 HOE 600, motiefglas
 gematteerd met 11 heldere
 stroken



Motief 565

Standaardkleur verkeerswit RAL 9016, mat, Design-handgreep G 760 in geanodiseerd aluminium E6 / EV 1



Motief 568

Standaardkleur verkeerswit RAL 9016, mat, Design-handgreep G 750 in geanodiseerd aluminium E6 / EV 1



Motief 581

Standaardkleur verkeerswit RAL 9016, mat, roestvrijstalen handgreep HOE 600, motiefglas Float gematteerd met heldere stroken en rode kleurstrook



Motief 583

Standaardkleur verkeerswit RAL 9016, mat, kleurapplicatie in grafietzwart RAL 9011, aluminium handgreep G 755, motiefglas Reflo gematteerd met heldere rand



Motief 585

Standaardkleur verkeerswit RAL 9016, mat, aluminium applicatie in grafietzwart RAL 9011, fijnstructuur mat, roestvrijstalen handgreep HOE 950



Motief 590

Standaardkleur verkeerswit RAL 9016, mat, kleurapplicatie in Hörmann-kleur CH 703 antraciet, Design-handgreep G 750, motiefglas Reflo met echt geslepen groef, met omraming Caro 70





Motief 596

Standaardkleur verkeerswit RAL 9016, mat, in hetzelfde vlak liggende kleurapplicatie in grafietzwart RAL 9011, roestvrijstalen handgreep HOE 735, figuurglas Satinato



Motief 650

Standaardkleur verkeerswit RAL 9016, mat, roestvrijstalen handgreep HOE 700, figuurglas Pave wit



Motief 659

Voorkeurkleur steengrijs RAL 7030, mat, roestvrijstalen handgreep 38-2, motiefglas Parsol grijs gematteerd met 7 heldere stroken



Motief 667

Standaardkleur verkeerswit RAL 9016, mat, roestvrijstalen handgreep HOE 910, motiefglas Parsol grijs gematteerd met 7 heldere stroken



Motief 675

Standaardkleur verkeerswit RAL 9016, mat, roestvrijstalen handgreep 38-1, motiefglas Reflo, met echte geslepen groef



Motief 680

Standaardkleur verkeerswit RAL 9016, mat, roestvrijstalen handgreep HOE 700, figuurglas Pave wit



Motief 686

Standaardkleur verkeerswit RAL 9016, mat, roestvrijstalen handgreep HOE 600, roestvrijstalen applicatie, motiefglas Float gematteerd met 7 heldere stroken



Motief 689

Standaardkleur verkeerswit RAL 9016, mat, roestvrijstalen handgreep 38-2, motiefglas Parsol grijs gematteerd met 7 heldere stroken



Motief 693

Standaardkleur verkeerswit RAL 9016, mat, roestvrijstalen handgreep HOE 300



Motief 694

Standaardkleur verkeerswit RAL 9016, mat, roestvrijstalen handgreep HOE 700, motiefglas Reflo, met echte geslepen groef



Motief 697

Standaardkleur verkeerswit RAL 9016, mat, roestvrijstalen handgreep HOE 910, motiefglas Parsol grijs gematteerd met 7 heldere stroken



Motief 723

Standaardkleur verkeerswit RAL 9016, mat, handgreepprofiel in witaluminium RAL 9006, bevestigingsprofielen in de kleur van de deur, figuurglas Float helder



Motief 757

Standaardkleur verkeerswit RAL 9016, mat, roestvrijstalen handgreep HOE 797, motiefglas Float gematteerd met heldere stroken



Motief 759

Standaardkleur verkeerswit RAL 9016, mat, Design-handgreep G 750 in geanodiseerd aluminium E6 / EV 1, motiefglas Float gematteerd met heldere stroken



Motief 762

Standaardkleur verkeerswit RAL 9016, mat, in hetzelfde vlak liggende kleurapplicatie in Hörmann-kleur CH 703 antraciet, fijne structuur mat, roestvrijstalen handgreep HOE 735



Motief 771

Standaardkleur verkeerswit RAL 9016, mat, in hetzelfde vlak liggende kleurapplicatie in antracietgrijs RAL 7016, roestvrijstalen handgreep HOE 735



Motief 777

Standaardkleur verkeerswit RAL 9016, mat, roestvrijstalen handgreep HOE 610, figuurglas Float gematteerd



Motief 779

Standaardkleur verkeerswit RAL 9016, mat, Design-handgreep G 750 in geanodiseerd aluminium E6 / EV 1, figuurglas Float gematteerd





Motief 797

Standaardkleur verkeerswit RAL 9016, mat, roestvrijstalen handgreep HOE 797, figuurglas Float gematteerd



Motief 799

Standaardkleur verkeerswit RAL 9016, mat, Design-handgreep G 750 in geanodiseerd aluminium E6 / EV 1, figuurglas Float gematteerd



Motief 823

Standaardkleur verkeerswit RAL 9016, mat, handgreepprofiel in witaluminium RAL 9006, bevestigingsprofielen in de kleur van de deur



Motief 832

Standaardkleur verkeerswit RAL 9016, mat, roestvrijstalen handgreep HOE 820, applicatie in leigrijs RAL 7015, met horizontale en verticale roestvrijstalen lisenen



Motief 836

Standaardkleur verkeerswit RAL 9016, mat, roestvrijstalen handgreep HOE 820, in hetzelfde vlak liggende kleurapplicatie in leigrijs RAL 7015



Motief 860

Standaardkleur verkeerswit RAL 9016, mat, roestvrijstalen handgreep HOE 700



Motief 861

Standaardkleur verkeerswit
RAL 9016, mat,
roestvrijstalen handgreep
HOE 700



Motief 862

Standaardkleur verkeerswit
RAL 9016, mat,
roestvrijstalen handgreep
HOE 620



Motief 867

Standaardkleur verkeerswit RAL 9016, mat, roestvrijstalen handgreep HOE 620, motiefglas Float gematteerd met 7 heldere stroken



Motief 871

Standaardkleur verkeerswit RAL 9016, mat, roestvrijstalen handgreep HOE 620



Motief 872

Standaardkleur verkeerswit RAL 9016, mat, roestvrijstalen handgreep HOE 615



Motief 877

Standaardkleur verkeerswit RAL 9016, mat, roestvrijstalen handgreep HOE 610, motiefglas Float gematteerd met 3 heldere stroken



Motief 878

Standaardkleur verkeerswit RAL 9016, mat, roestvrijstalen handgreep HOE 740, in hetzelfde vlak liggende roestvrijstalen kleurapplicatie



Motief 879

Standaardkleur verkeerswit RAL 9016, mat, Design-handgreep G 750 in geanodiseerd aluminium E6/ EV 1, motiefglas Float gematteerd met 3 heldere stroken



Voordeur en garagedeur in partnerlook*



Motief 188

Voorkeurkleur antracietgrijs RAL 7016, mat, roestvrijstalen handgreep HOE 100, motiefglas Float gematteerd met 3 heldere stroken



Garagesectionaaldeur

L-profilering motief 457 in Silkgrain antracietgrijs RAL 7016



Motief 173

Voorkeurkleur robijnrood RAL 3003, mat, roestvrijstalen handgreep HOE 300, motiefglas Stopsol grijs gematteerd met 3 heldere stroken

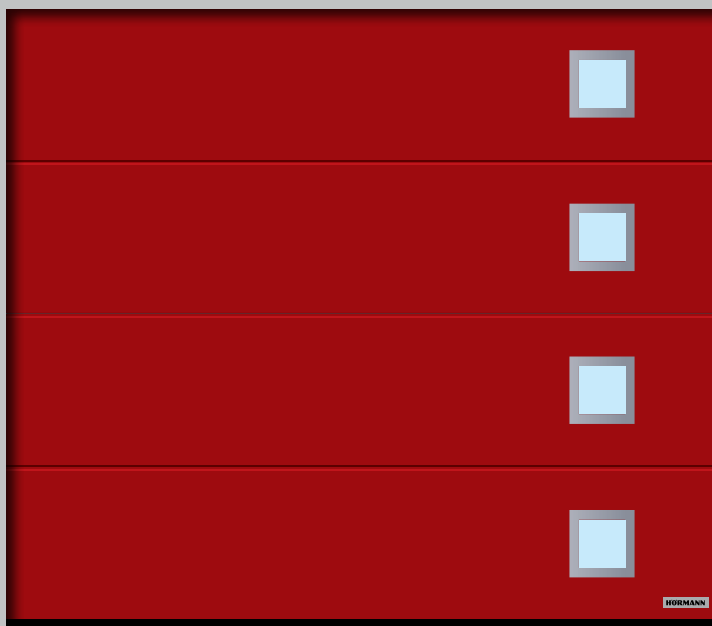

Garagesectionaaldeur

L-profilering motief 461 in Silkgrain robijnrood RAL 3003

* De profileringafstanden van voordeur en garagedeur zitten niet in één lijn



Voordeur en garagedeur perfect op elkaar afgestemd

In het uitgebreide, op elkaar afgestemde programma van Hörmann worden de profileringen van voor- en garagedeuren harmonieus op één lijn geplaatst. Dat betekent: uitgaand van de afgewerkte vloer zonder optische verschuiving. Het zal u zonder twijfel opvallen: juist door deze details ziet uw woning er nog mooier uit.



Perfect op elkaar afgestemd: voordeurmotieven en garagesectionaaldeuren met M- of L-profilering



ThermoSafe-voordeuren:

Motief 825
Motief 845
Motief 855



Garagesectionaaldeuren met M-profilering:

bij een deurhoogte van 2000 mm
bij een deurhoogte van 2125 mm
bij een deurhoogte van 2250 mm



ThermoSafe-voordeuren:

Motief 875
Motief 895
Motief 898

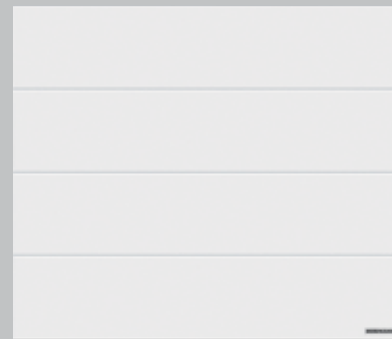

Garagesectionaaldeuren met L-profilering:

bij een deurhoogte van 2000 mm
bij een deurhoogte van 2125 mm
bij een deurhoogte van 2250 mm



▲ **ThermoSafe motief 895** in voorkeurkleur antracietgrijs RAL 7016, mat, met zijdeel, garagesectionaaldeur met L-profilering in Silkgrain antracietgrijs RAL 7016

Voordeur en garagedeur in harmonie

In de doorsnedes van de voordeur en garagedeur ziet u de profileringsaanzichten: bij de voordeur de groeven in de deurvulling en bij de sectionaaldeur de profilering in de afzonderlijke panelen en door de paneelovergangen.

Uw Hörmann-dealer helpt u met de exacte opmeting bij u thuis en met vakkundig advies voor een perfect totaalbeeld bij deze speciale voordeurmotieven.



Doorsnede ThermoSafe-voordeur

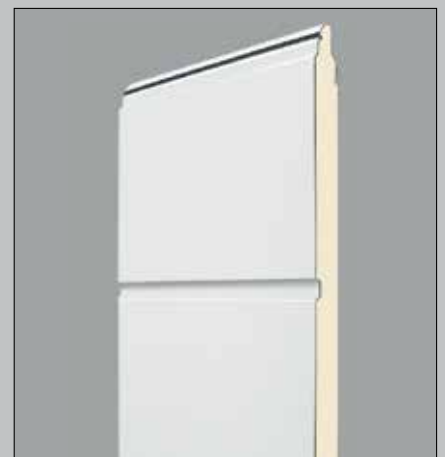

Doorsnede garagesectionaaldeur

Vind uw lievelingskleur

Een individuele vormgeving en uitgebreide keuze dragen we bij Hörmann hoog in het vaandel. Daarom is uw deur bij Hörmann vanzelfsprekend beschikbaar in uw favoriete kleur. Maak bijvoorbeeld uw keuze uit het voordelige verkeerswit RAL 9016, mat of de andere 19 voorkeurkleuren. U kunt ook uw keuze maken uit de meer dan 200 RAL-kleuren. Op aanvraag zijn ook signaalkleuren of pareleffectkleuren mogelijk. Neem voor advies contact op met uw Hörmann-dealer.



Let op:

Alle kleurgegevens zijn vergelijkbaar met de respectievelijke RAL-kleur. De kleuren RAL 9007 en 9006 kunnen eventueel afwijken. Deuren met een donker oppervlak kunnen beter niet in de volle zon worden geplaatst.

Om druktechnische redenen zijn de afbeeldingen van de kleuren en de oppervlakken niet kleurbindend. Laat u door uw Hörmann-dealer adviseren.

Matte, zijde- en hoogglanzende oppervlakken



- | | | |
|----|----------|-----------------------------|
| 1 | RAL 9016 | Verkeerswit, hoogglanzend |
| 2 | RAL 9006 | Witaluminium, zijdeglanzend |
| 3 | RAL 8028 | Terrabruin, mat |
| 4 | RAL 7040 | Venstergrijs, mat |
| 5 | RAL 7035 | Lichtgrijs, mat |
| 6 | RAL 7030 | Steengrijs, mat |
| 7 | RAL 7016 | Antracietgrijs, mat |
| 8 | RAL 7015 | Leigrijs, mat |
| 9 | RAL 6009 | Dennengroen, mat |
| 10 | RAL 6005 | Mosgroen, mat |
| 11 | RAL 3003 | Robijnrood, mat |

Structuuroppervlakken



- 1 RAL 9007 Grijsaluminium, fijne structuur mat
- 2 RAL 9001 Crèmewit, fijne structuur mat
- 3 RAL 7039 Kwartsgrijs, fijne structuur mat
- 4 RAL 7030 Steengrijs, fijne structuur mat
- 5 RAL 7016 Antracietgrijs, fijne structuur mat
- 6 RAL 7015 Leigrijs, fijne structuur mat
- 7 Hörmann-kleur CH 703 antraciet, fijne structuur mat
- 8 Hörmann-kleur CH 607 kastanjekleurig, fijne structuur mat

Geef uw deur de kleur die u wilt – binnen en buiten

Buiten en binnen wit

Hörmann-voordeuren in standaard verkeerswit RAL 9016, mat, zijn aan de buiten- en binnenzijde voorzien van een matte poedergrondverf.

Buiten gekleurd, binnen wit

Hörmann-voordeuren in de 18 voorkeurkleuren (zie links) zijn aan de buitenzijde in de voorkeurkleur en aan de binnenzijde standaard in verkeerswit RAL 9016 uitgevoerd, in matte poedergrondverf.

Buiten en binnen in een kleur naar keuze

Desgewenst is uw nieuwe voordeur verkrijgbaar met een verschillende kleurlaag aan weerszijden, bijvoorbeeld buiten robijnrood en binnen leigrijs.

Hoge kwaliteit op alle vlakken

1 3D-scharnieren

De ThermoSafe-voordeur kan variabel worden afgesteld door de stijlvolle driedimensionaal regelbare scharnieren. Op die manier wordt uw voordeur optimaal afgedicht en valt de deur snel en betrouwbaar in het slot.

Optioneel verborgen liggende scharnieren (niet afgebeeld)

De verborgen liggende scharnieren zorgen voor een elegant binnenaanzicht. De scharnieren zijn uitgerust met een optilbeveiliging zodat de veiligheidspennen aan scharnierzijde wegvallen.

2 Inbraakveilige profielcilinder

De profielcilinder is uitgerust met een Anti-Picking-systeem en een doorboorbeveiliging. Bovendien biedt deze een nood- en gevarenfunctie. Dat betekent dat de deur aan buitenzijde ook af- en ontsluitbaar is wanneer aan de binnenzijde een sleutel in het slot zit. De inbraakveilige sluitcilinder is gecertificeerd volgens DIN EN 1303 en wordt geleverd met 5 draaisleutels.

Opgebouwde veiligheidsrozet aan buitenzijde

De gepatenteerde veiligheidsrozet beschermt de profielcilinder extra tegen doorboren en afbreken. Standaard in verkeerswit, RAL 9016, of in roestvrij staal bij gekleurde deuren.

3 Aluminium binnenkruk

ThermoSafe-voordeuren zijn standaard uitgerust met de elegante Rondo-binnenkruk, die standaard wit ovengelakt is. Optioneel is deze ook in roestvrij staal verkrijgbaar of in een RAL-kleur naar keuze evenals in de uitvoeringen Caro of Okto, telkens in roestvrij staal.

4 Roestvrijstalen sluitplaten

De sluitplaten maken een comfortabel instellen van de deur mogelijk, zodat uw deur optimaal in het slot valt en goed afgesloten is.

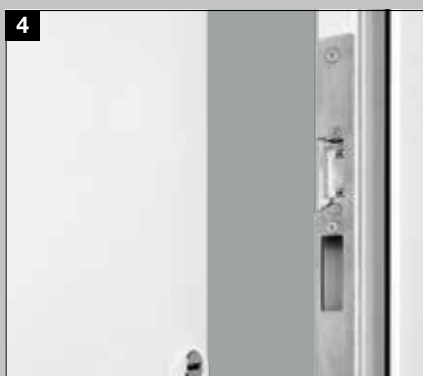
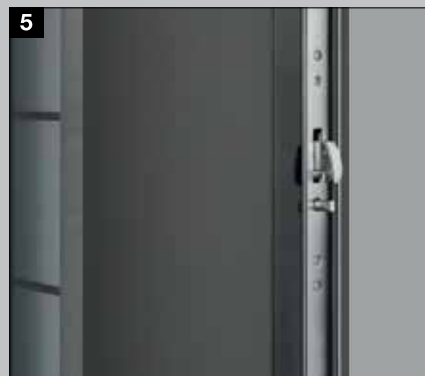
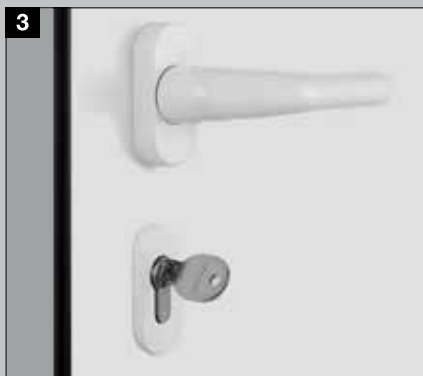

5 5-voudig veiligheidsslot H5 met veiligheidspennen aan scharnierzijde

Bij het sluiten draaien 3 stalen draaigrendels met 2 extra boutgrendels in de roestvrijstalen sluitplaten. De draaigrendels bemoeilijken het uit elkaar trekken of optillen van de deur (bij buitengewone maten S5 Automatic).

6 Elektronische deurspion (optioneel)

Uw entree wordt bewaakt met een groothoekcamera. De deurspion is ideaal voor kleine kinderen of voor personen die op een rolstoel zijn aangewezen.

Geïntegreerde deurdranger (optioneel, zonder afbeelding)

De geïntegreerde deurdranger sluit de deur en zorgt ervoor dat uw deur er elegant uitziet – vooral in combinatie met verborgen liggende scharnieren.

Openingsbegrenzer (optioneel, zonder afbeelding)

De hoogwaardige openingsbegrenzer in een metalen uitvoering begrenst de deuropening tot een openingshoek van 105°. Deze is individueel instelbaar en overtuigt met de comfortabele soft-stop-uitrusting.

Neerdalende vloerafdichting (optioneel, zonder afbeelding)

Deze optionele uitrusting is de beste oplossing voor de afdichting van ThermoSafe-voordeuren zonder drempel, die worden toegepast voor barrièrevrije ingangen.



Optionele omramingsvarianten voor een individuele uitstraling

7 Verbrede deuromraming

Optioneel is de deuromraming ook verkrijgbaar in een breedte van 110 mm, bijv. voor een meer comfortabele en mooiere aansluiting voor volledige warmte-isolatie.

8 Omraming Rondo 70

De afgeronde kozijnomraming plaatst uw voordeur stijlvol op de voorgrond en verleent het geheel, door de afgeronde randen een bijzonder harmonieus aanzicht.

9 Omraming Caro 70

Deze uitvoering overtuigt door het markante aanzicht en versterkt de optische waarde van uw deur door de dieptewerking van de kozijnomraming.

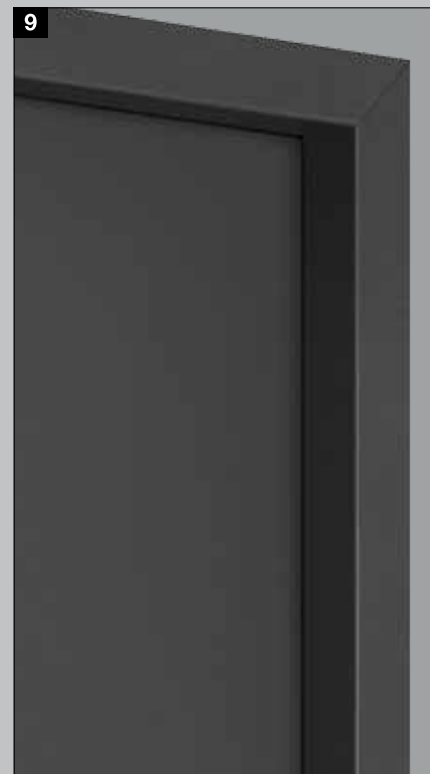



Dé voordeur voor een hartelijk welkom

De Thermo65 biedt u alles wat van een goede voordeur verwacht mag worden. Het vleugeloverdekkende 65 mm dikke stalen deurblad met PU-hardschuimvulling, het inliggende vleugelprofiel uit samengesteld materiaal en het thermisch onderbroken aluminium kozijn zorgen ervoor dat de kou buiten blijft. Met een U_D -waarde tot ca. $0,87 \text{ W/ (m}^2 \cdot \text{K)}$ hebben de Thermo65-deuren een zeer goede warmte-isolatie. De deuren zijn standaard uitgerust met een 5-voudig veiligheidsslot, zodat u zich in uw huis veilig en geborgen voelt. De meeste Thermo65-motieven zijn optioneel verkrijgbaar met RC 2-veiligheidsuitrusting, zodat u zich in uw eigen huis nog beter voelt.

Maak uw keuze uit 15 aantrekkelijke motieven en zorg voor een persoonlijke vormgeving met een van onze 16 voorkeurkleuren en 5 Decograin-decors.



Constructie

- 1 Vleugeloverdekkend, 65 mm dik stalen deurblad met inliggend vleugelprofiel en uitvoering in dikke opdek
- 2 Thermische onderbreking en hogere stabiliteit door vleugelprofiel uit samengesteld materiaal
- 3 Thermisch onderbroken aluminium kozijn 80 mm
- 4 Drievoudig afdichtingsniveau

Voldoet aan alle eisen van het energiebesparingsbesluit (Duitsland)

Geschikt voor warmtebrugvrije inbouw

U_D -waarde tot ca. $0,87 \text{ W}/(\text{m}^2 \cdot \text{K})$

Uitrusting

- 5 Vleugeloverdekkend binnenaanzicht als bij binnendeuren
- 6 3D-rolscharnieren
- 7 Roestvrijstalen binnenkruk
- 8 3-voudige isolerende beglazing
- 9 Profielcilinder met nood- en gevarenfunctie
- 10 Vijfvoudig veiligheidsslot

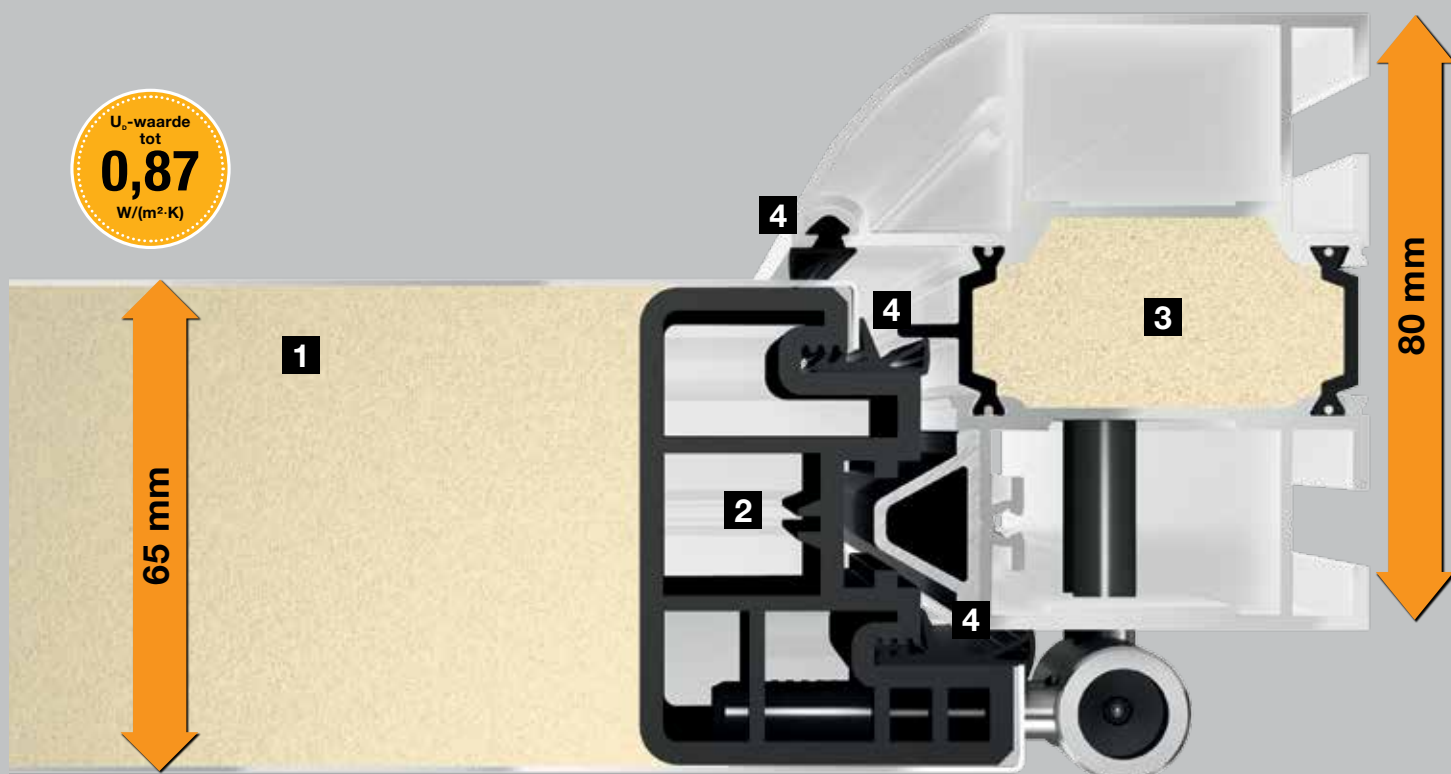

Binnenaanzicht





Motief 010
Standaardkleur verkeerswit
RAL 9016, zijdemat,
roestvrijstalen handgreep
HB 14-2



Motief 015
Standaardkleur verkeerswit
RAL 9016, zijdemat,
roestvrijstalen handgreep
HB 14-2



Motief 515
Standaardkleur verkeerswit
RAL 9016, zijdemat,
roestvrijstalen handgreep
HB 14-2



Motief 600 S
Standaardkleur verkeerswit
RAL 9016, zijdemat,
roestvrijstalen handgreep
HB 38-3 met opvallende
beglazing Satinato



Motief 700B
Standaardkleur verkeerswit
RAL 9016, zijdemat,
roestvrijstalen handgreep
HB 38-2, beglazing
gezandstraald met heldere
stroken



Motief 750C
Standaardkleur verkeerswit
RAL 9016, zijdemat,
roestvrijstalen handgreep
HB 38-2, beglazing
gezandstraald met heldere
stroken



Motief 800 S

Standaardkleur verkeerswit
RAL 9016, zijdemat,
roestvrijstalen handgreep
HB 38-2, beglazing Satinato



Motief 810E

Standaardkleur verkeerswit
RAL 9016, zijdemat,
roestvrijstalen handgreep
HB 38-2, beglazing
gezandstraald met heldere
stroken



Motief 820 S

Standaardkleur verkeerswit
RAL 9016, zijdemat,
roestvrijstalen handgreep
HB 38-2, beglazing Satinato



Motief 850B

Standaardkleur verkeerswit
RAL 9016, zijdemat,
roestvrijstalen handgreep
HB 38-2, beglazing
gezandstraald met heldere
stroken



Motief 900D

Standaardkleur verkeerswit
RAL 9016, zijdemat,
roestvrijstalen handgreep
HB 38-2, beglazing
gezandstraald met heldere
stroken





Motief 100

Standaardkleur verkeerswit
RAL 9016, zijdemat,
roestvrijstalen handgreep
HB 14-2



Motief 410S

Standaardkleur verkeerswit
RAL 9016, zijdemat,
roestvrijstalen handgreep
HB 14-2, beglazing Satinato



Motief 430E

Standaardkleur verkeerswit
RAL 9016, zijdemat,
roestvrijstalen handgreep
HB 14-2, beglazing
gezandstraald met heldere
stroken



Motief 450E

Standaardkleur verkeerswit
RAL 9016, zijdemat,
roestvrijstalen handgreep
HB 14-2, beglazing
gezandstraald met heldere
stroken

Vind uw lievelingskleur

Geeft u de voorkeur aan beschaafd venstergrijs of wilt u liever kleur bekennen met robijnrood? Bij de kleurstelling van uw nieuwe Hörmann-voor deur laten wij uw creativiteit de vrije loop.

Het deurblad en het kozijn zijn optioneel ook verkrijgbaar in verschillende kleuren – helemaal naar uw eigen wens. U hebt keuze uit het zeer voordelige verkeerswit RAL 9016 en 16 andere voorkeurkleuren. Neem contact op met uw Hörmann-dealer.

Standaard in voordelig verkeerswit



16 voorkeurkleuren

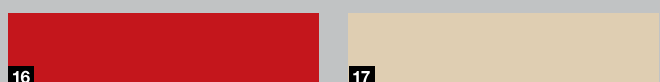
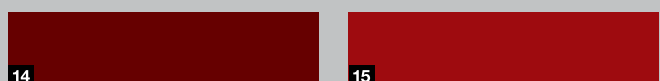
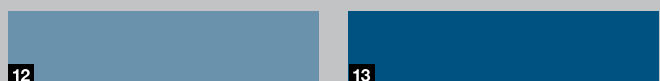
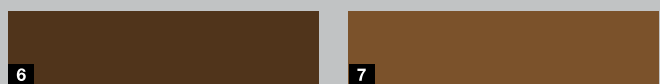

- | | | |
|----|----------|--------------------|
| 1 | RAL 9016 | Verkeerswit |
| 2 | RAL 9007 | Grijsaluminium |
| 3 | RAL 9006 | Witaluminium |
| 4 | RAL 9002 | Grijswit |
| 5 | RAL 9001 | Crèmewit |
| 6 | RAL 8028 | Terrabruin |
| 7 | RAL 8003 | Leembruin |
| 8 | RAL 7040 | Venstergrijs |
| 9 | RAL 7035 | Lichtgrijs |
| 10 | RAL 7016 | Antracietgrijs |
| 11 | RAL 6005 | Mosgroen |
| 12 | RAL 5014 | Duifblauw |
| 13 | RAL 5010 | Gentiaanblauw |
| 14 | RAL 3004 | Purperrood |
| 15 | RAL 3003 | Robijnrood |
| 16 | RAL 3000 | Vuurrood |
| 17 | RAL 1015 | Licht ivoorkleurig |

Detailgetrouw en elegant

Het Decograin-oppervlak aan de buiten- en binnenzijde is verkrijgbaar in vier natuurlijke houtdecors en een antracietkleurig decor met metaalachtig effect. De ingedrukte nerving zorgt voor een detailgetrouw houtkarakter.

Standaard is de deur verkrijgbaar in de decoren Decograin Golden Oak, Dark Oak, Night Oak, Winchester Oak en Titan Metallic CH 703 met aan de buiten- en binnenzijde hetzelfde decor. Als optie kunt u uw voordeur aan de binnenzijde ook optisch passend bij uw kamerdeuren vormgeven. Alle deurmotieven zijn in dit geval verkrijgbaar met afgerond kozijn in de genoemde Decograin-decors aan de binnenzijde in verkeerswit RAL 9016 – desgewenst ook met zijdelen in dezelfde kleurcombinatie. Zo kunt u genieten van de perfecte harmonie tussen uw voordeur en uw kamerdeuren.

5 Decograin-decors

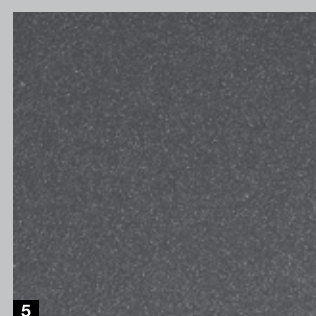
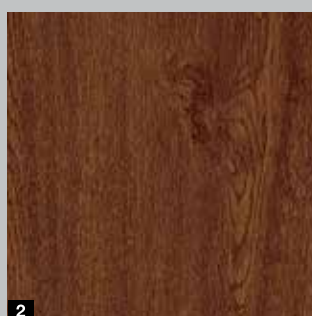
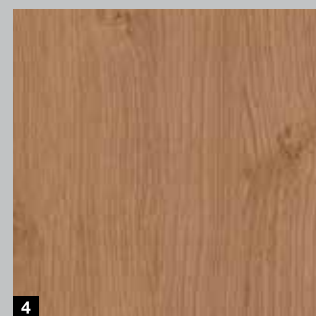
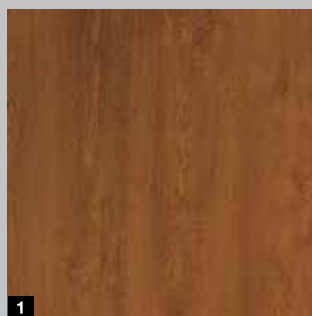

- 1 Decograin Golden Oak: middenbruin, goudgeel eikendecor
- 2 Decograin Dark Oak: notenhoutkleurig eikendecor
- 3 Decograin Night Oak: donker, intensief eikendecor
- 4 Decograin Winchester Oak: naturelkleurig eikendecor met noesten
- 5 Titan Metallic CH 703: antraciet met metaal effect

Let op

De afgebeelde kleuren en oppervlakken zijn om druktechnische redenen niet kleurbindend. Deuren met een donker oppervlak kunnen beter niet in de volle zon worden geplaatst, omdat de grotere materiaaluitzetting het functioneren van de deur kan beperken.

Sluitend tot in de kleinste details

1 Uitstekend afgesteld door 3D-rolscharnieren

De stabiele, tweedelige, driedimensionaal regelbare en met pennen beveiligde scharnieren garanderen een lichte deurbediening. Ze zijn voorzien van sierkappen in een roestvrijstalen look.

2 Beveiliging aan scharnierzijde

Het is belangrijk dat u zich in uw eigen huis veilig voelt. Daarvoor is uw Thermo65-deur aan scharnierzijde extra beveiligd met een doorlopende beveiligingsstrip uit aluminium, waardoor het optillen van de deur nagenoeg onmogelijk is.

3 Binnenkruk

Elke deur wordt standaard geleverd met een mooie roestvrijstalen binnenkruk en een rozet aan de buitenzijde.

4 Profielcilinder

Standaard met vijf sleutels. Met nood- en gevarenfunctie, d.w.z. de deur kan ook van buitenzijde worden gesloten, wanneer er aan de binnenzijde een sleutel in het slot zit.

5 5-voudig veiligheidsslot

Zo voelt u zich thuis veilig: 2 conische stalen draaigrendels vergrendelen samen met 2 ronde sluitpennen en 1 slotgrendel in de sluitplaten van het kozijn en sluiten de deur veilig af. Bij Thermo65-deuren kan de sluitplaat voor een optimale deurstelling worden aangepast. Met softlock-dagschoot voor een zachte sluiting van de deur.

Als optie is voor de Thermo65 een automatisch slot met mechanische zelfvergrendeling verkrijgbaar. Wanneer de deur in het slot valt, schuiven de grendels automatisch uit en sluiten de voordeur goed en veilig af.

Optioneel: inbraakwerende veiligheidsuitrusting

Kies deze extra veiligheid voor uw voordeur, zijdeel en bovenlicht in RC 2-uitvoering, precies zoals u dat zelf wil. Meer informatie vindt u op pagina 19.

6 Kozijn

Het thermisch onderbroken 80 mm dikke aluminium kozijn met polyurethaanvulling is verkrijgbaar in Roundstyle-design **6a** of in een rechthoekige uitvoering **6b**.

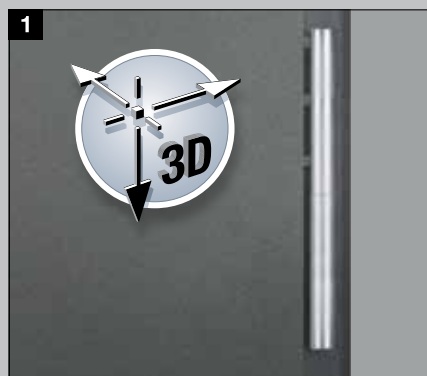

Automatisch slot met mechanische zelfvergrendeling

Wanneer de deur in het slot valt, schuiven de grendels automatisch uit en sluiten ze de voordeur goed af.

Automatisch slot met elektromotor

Open uw voordeur gemakkelijk en comfortabel via een meervoudige vergrendeling met opening d.m.v. een handzender of draadloze vingerscanner. U hoeft niet meer aan een sleutel te denken.

7 Opening d.m.v. een draadloze vingerscanner of handzender

Bij bediening via een draadloze vingerscanner* of handzender ontgrendelt uw voordeur automatisch m.b.v. een elektromotor. Daarna hoeft u de deur alleen nog maar open te duwen.

Elektronische deuropener (optioneel, zonder afbeelding)

Dankzij de elektrische dagschoot kunt u uw deur gemakkelijk openen met een schakelaar in de woning. Ook kunt u bijv. overdag de arrêteerpal zo instellen dat een lichte druk van buitenaf volstaat om de voordeur te openen.

Waterdorpel (optioneel, zonder afbeelding)

Gelijktijdig beschermend en optisch aantrekkelijk: de waterdorpel in verkeerswit RAL 9016 of in roestvrij staal-look, voor de afvoer van slagregen, kan ook eenvoudig achteraf worden gemonteerd.

Neerdalende vloerafdichting (optioneel, zonder afbeelding)

Deze optionele uitrusting is de beste oplossing voor de afdichting van Thermo65-voordeuren zonder drempel, die worden toegepast voor barrièrevrije ingangen.



Handzender HSE 4 BS zwart structuuroppervlak met zwarte kunststof kapjes

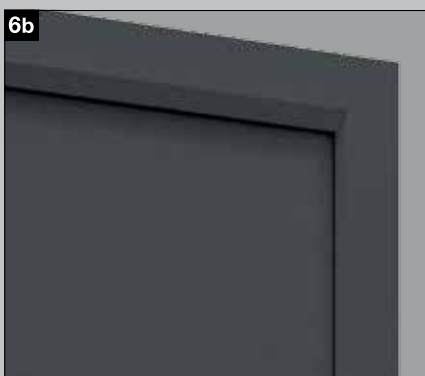

* Bij kinderen, jongeren of ouderen kan het als gevolg van veranderingen van de leesbare minutiae tot functieverstoringen komen. Voor een temperatuurbereik van $-20\text{ }^{\circ}\text{C}$ tot $+80\text{ }^{\circ}\text{C}$.



Glazen voordeuren voor een ingang die baadt in het licht

Onze glazen voordeuren TopComfort staan garant voor een lichte en uitnodigende entree, met een stevige uitrusting. Deze deuren worden gekenmerkt door een 80 mm dik aluminium deurprofiel met een thermisch onderbroken 80 mm dikke aluminium deuropstelling, en een uitstekende warmte-isolatie met een U_D -waarde tot ca. $1,3 \text{ W}/(\text{m}^2 \cdot \text{K})$. Het standaard 5-voudige veiligheidsslot zorgt voor de optimale veiligheid die u van een voordeur verwacht. Op die manier zorgt u voor een smaakvolle en tevens veilige ingang van uw huis.

U hebt de keuze uit 9 exclusieve glazen deurmotieven die garant staan voor een maximale lichtinval. De omraming leveren we, geheel naar uw smaak, in 19 voorkeurkleuren. Met elegante buiten- en binnenhandgrepen en beglazing zorgt u voor een persoonlijke vormgeving van uw deur.



Constructie

- 1** Thermisch onderbroken aluminium vleugelprofiel met optionele extra warmte-isolatie
- 2** Thermisch onderbroken 80 mm dikke aluminium deuromraming
- 3** 2-voudig afdichtingsniveau
- 4** 3-voudig thermisch isolerend glas met 8 mm veiligheidsglas binnen en buiten

Voldoet aan alle eisen van het energiebesparingsbesluit (Duitsland)

Geschikt voor warmtebrugvrije inbouw

UD-waarde tot ca. 1,3 W/(m²·K)



Uitrusting

- 5** Hoekige glaslijsten, stomp aansluitend
- 6** 3D-scharnieren
- 7** Aluminium binnenkruk
- 8** 3-voudig isolerende beglazing
- 9** Tegen inbraak beveiligde profielcilinder
- 10** Vijfvoudig veiligheidsslot

Optioneel met RC 2-veiligheidsuitrusting

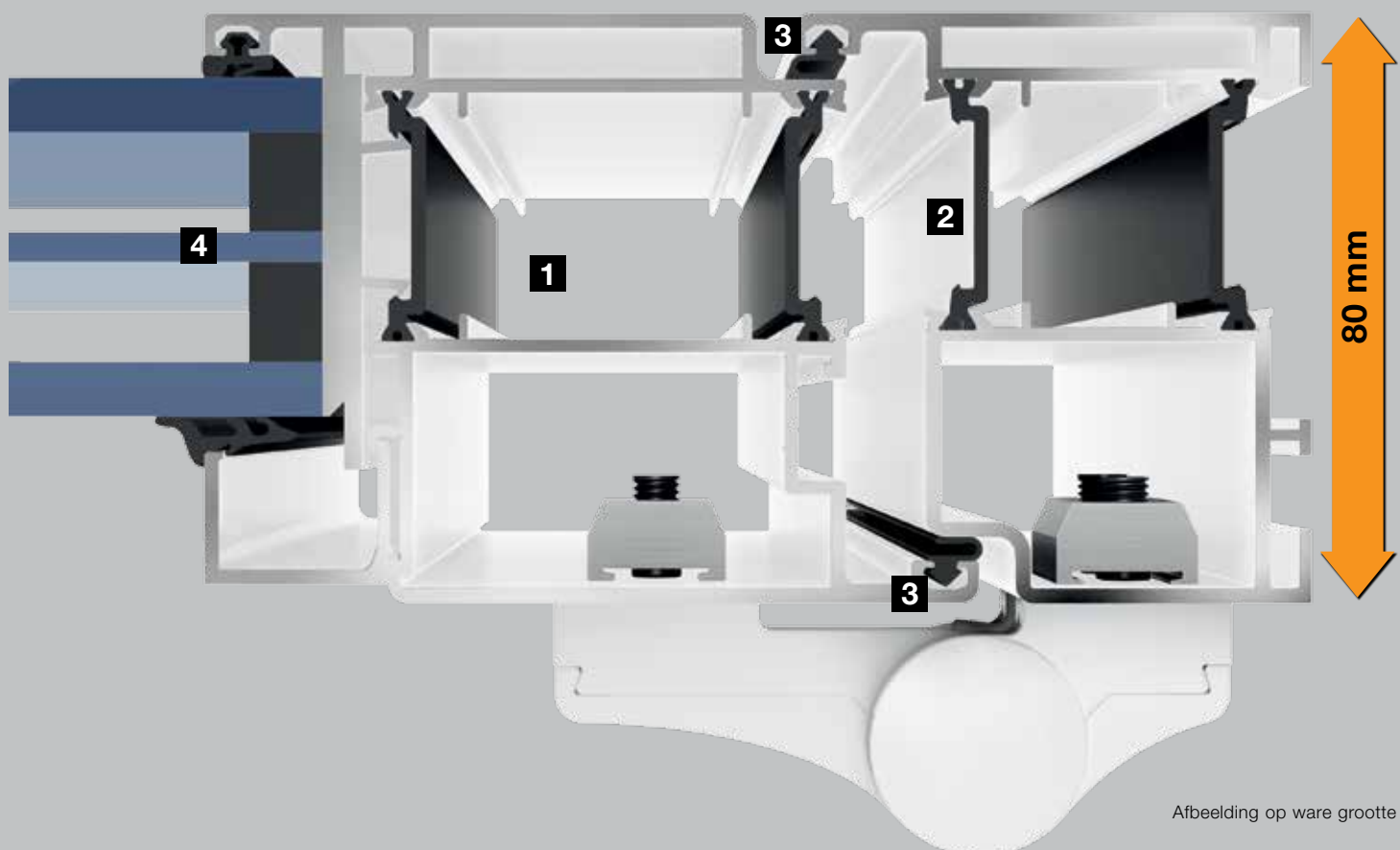

Binnenaanzicht





Motief 100

Standaardkleur verkeerswit
RAL 9016, mat,
roestvrijstalen handgreep
38-1, figuurglas Mastercarré



Motief 101

Standaardkleur verkeerswit
RAL 9016, mat,
roestvrijstalen handgreep
38-1, figuurglas Mastercarré

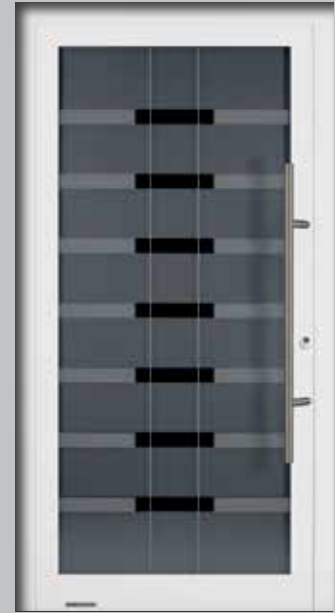

Motief 100 MG 111

Standaardkleur verkeerswit
RAL 9016, mat,
roestvrijstalen handgreep
38-2, motiefglas met
gematteerde stroken



Motief 100 MG 112

Standaardkleur verkeerswit
RAL 9016, mat,
roestvrijstalen handgreep
38-2, motiefglas gematteerd
met heldere rechthoek



Motief 100 MG 113

Standaardkleur verkeerswit
RAL 9016, mat,
standaardhandgreep knop
54, motiefglas met 25
gematteerde stroken

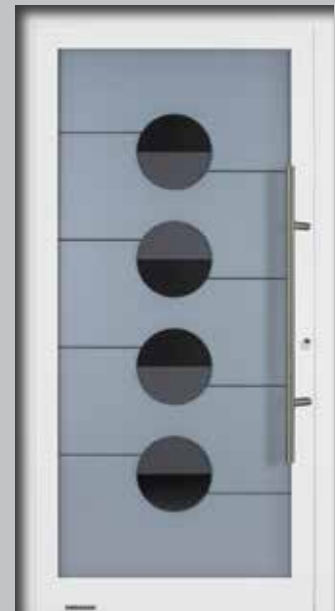

Motief 100 MG 114

Standaardkleur verkeerswit
RAL 9016, mat,
roestvrijstalen handgreep
38-2, motiefglas gematteerd
met heldere cirkels en
stroken



Motief 100 MG 115

Standaardkleur verkeerswit
RAL 9016, mat,
roestvrijstalen handgreep
38-2, motiefglas gematteerd
met rechthoeken



Motief 100 MG 116

Standaardkleur verkeerswit
RAL 9016, mat,
roestvrijstalen handgreep
38-2, motiefglas met
gematteerde rechthoeken en
sikkel



Motief 100 MG 117

Standaardkleur verkeerswit
RAL 9016, mat,
roestvrijstalen handgreep
38-2, motiefglas gematteerd
met 9 heldere stroken





Uw wensen worden werkelijkheid: voel je thuis in je eigen huis

Met onze speciale uitvoeringen heeft u talloze mogelijkheden om uw droomdeur persoonlijk vorm te geven. Zo kunt u bijvoorbeeld kleuren, handgrepen en beglazing volledig volgens uw eigen smaak combineren. Ook wanneer het gaat om veiligheid hebt u een uitgebreide keuze: verschillende uitvoeringen van automatische sloten en comfortabele bedieningsmogelijkheden zorgen ervoor dat er aan al uw eisen wordt voldaan. Welke keuze u ook maakt – bij Hörmann vindt u altijd een voordeur die bij u en uw woning past.

Uw ingang vormgeven met zijdelen en bovenlichten

Voor een representatieve ingang van uw woning kunt u elke afgebeelde ThermoSafe-, Thermo65- en TopComfort-voor deur voorzien van zijdelen en bovenlichten, en elke ThermoCarbon voor deur van zijdelen voor een individuele vormgeving. U zult lang plezier hebben van het sfeervolle en aantrekkelijke totaalbeeld.

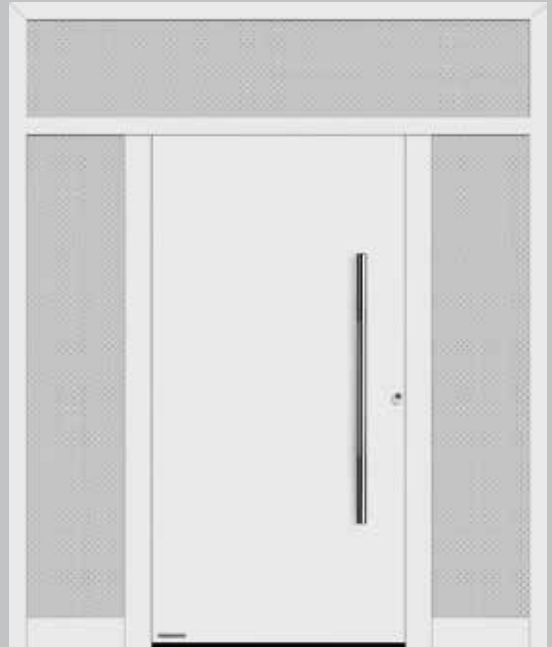

Voordeur met twee zijelementen en bovenlicht

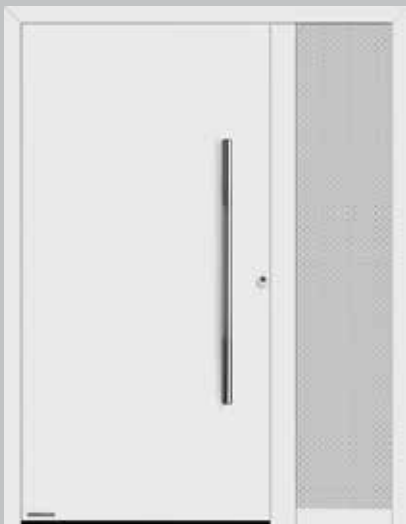

Voordeur met één zijelement



Voordeur met twee zijdelen, motiefvullingen in de zijdelen (ThermoSafe)



Voordeur met bovenlicht

Op de afbeeldingen worden ThermoSafe-voor deuren met zijdelen en bovenlichten als dwarsstijlconstructie weergegeven.

Zijdelen met praktische meervoudige brievenbussen

Hörmann biedt passende meervoudige brievenbussen, geheel afgestemd op het uiterlijk en de grootte van het gebouw. Alle meervoudige brievenbussen en brievenbuskleppen zijn verkrijgbaar met belknop, lichtschaakelaar en spreekrooster, telkens uitgevoerd met hoogwaardig roestvrijstalen paneel en thermisch geïsoleerde aluminium paneelvulling - voor een eenvoudige inbouw zonder tijdrovende metselwerken.



Meervoudige brievenbussen Classic voor 1 woning



Meervoudige brievenbussen RSA 2, thermisch geïsoleerd, voor 5 woningen

Deuruitvoering	ThermoCarbon	ThermoSafe	Thermo65	TopComfort
Zijdelen	●	●	●	●
Zijdelen met motiefvullingen		●		
Bovenlichten		●	●	●
Meervoudige brievenbussen		●		●

Individuele beglazing voor zijdelen en bovenlichten

Elke beglazing heeft een ander effect, afhankelijk van de kleur, structuur en bewerking. Daarom biedt Hörmann een uitgebreide keuze aan beglazing waarmee u uw nieuwe voordeur kunt uitrusten.

Zijdelen en bovenlichten kunt u naar keuze met een individuele beglazing of motiefglas afstemmen op uw voordeur.

Deuruitvoering	ThermoCarbon	ThermoSafe	Thermo65	TopComfort
1 Float helder / helder glas	●	●	●	●
2 Float gematteerd/ gezandstraald	●	●	●	●
3 Satinato	●	●	●	●
4 Pave wit	●	●		●
5 Parsol grijs	●	●		●
6 Parsol mat grijs	●	●		●
7 Figuurglas 504	●	●		●
8 Figuurglas 553	●	●		●
9 Stopsol grijs	●	●		●
10 Stopsol mat grijs	●	●		●
11 Chinchilla	●	●		●
12 Micrograin (Madras basic)	●	●		●
13 Reflo helder	●	●		●
14 Reflo gematteerd	●	●		●
15 Silk	●	●		●
16 Mastercarré	●	●		●



Exclusief design

Elke Hörmann-voor deur wordt standaard geleverd met de handgreep die afgebeeld staat op de productfoto's. Op

verzoek kunt u veel deuren echter ook voorzien van een andere handgreep.

Hand-greep	Beschrijving	ThermoCarbon	ThermoSafe	Thermo65	TopComfort
1	HOE 200 Roestvrij staal geborsteld	●	●		
2	HOE 300 Roestvrij staal geborsteld	●	●		
3	HOE 500 Roestvrij staal geborsteld	●	●		
4	HOE 501 Roestvrij staal geborsteld	●	●		
5	HOE 600 Roestvrij staal geborsteld	●	●		
6	HOE 605 Roestvrij staal geborsteld, voorbereid voor inbouw van een codeschakelaar		●		
7	HOE 606 Roestvrij staal geborsteld, voorbereid voor inbouw van een vingescanner	●	●		
8	HOE 610 Roestvrij staal geborsteld	●	●		
9	HOE 615 Roestvrij staal geborsteld	●	●		
10	HOE 620 Roestvrij staal geborsteld	●	●		
11	HOE 700 Roestvrij staal, gepolijst met decor-middendeel	●	●		
12	HOE 701 Roestvrij staal, met decor-middendeel	●	●		
13	HOE 710 Roestvrij staal geborsteld	●	●		● (G 710)
14	HOE 740 Roestvrij staal geborsteld	●	●		● (G 740)
15	HOE 795 Roestvrij staal geborsteld	●	●		
16	HOE 796 Roestvrij staal geborsteld	●	●		
17	HOE 800 Roestvrij staal, gepolijst met decor-middendeel		●		
18	14-1 Roestvrij staal, gepolijst met decor-middendeel		●		●
19	14-2 Roestvrij staal geborsteld		●	●	●
20	38-1 Roestvrij staal, gepolijst met decor-middendeel		●		●
21	38-2 Roestvrij staal geborsteld		●	●	●
22	38-3 Roestvrij staal geborsteld			●	
23	81-1 Messing gepolijst				●
24	92-2 Roestvrij staal geborsteld		●		●
25	94-2 Roestvrij staal geborsteld		●		●

+ mm += asmaat
 T mm T= lengte handgreep

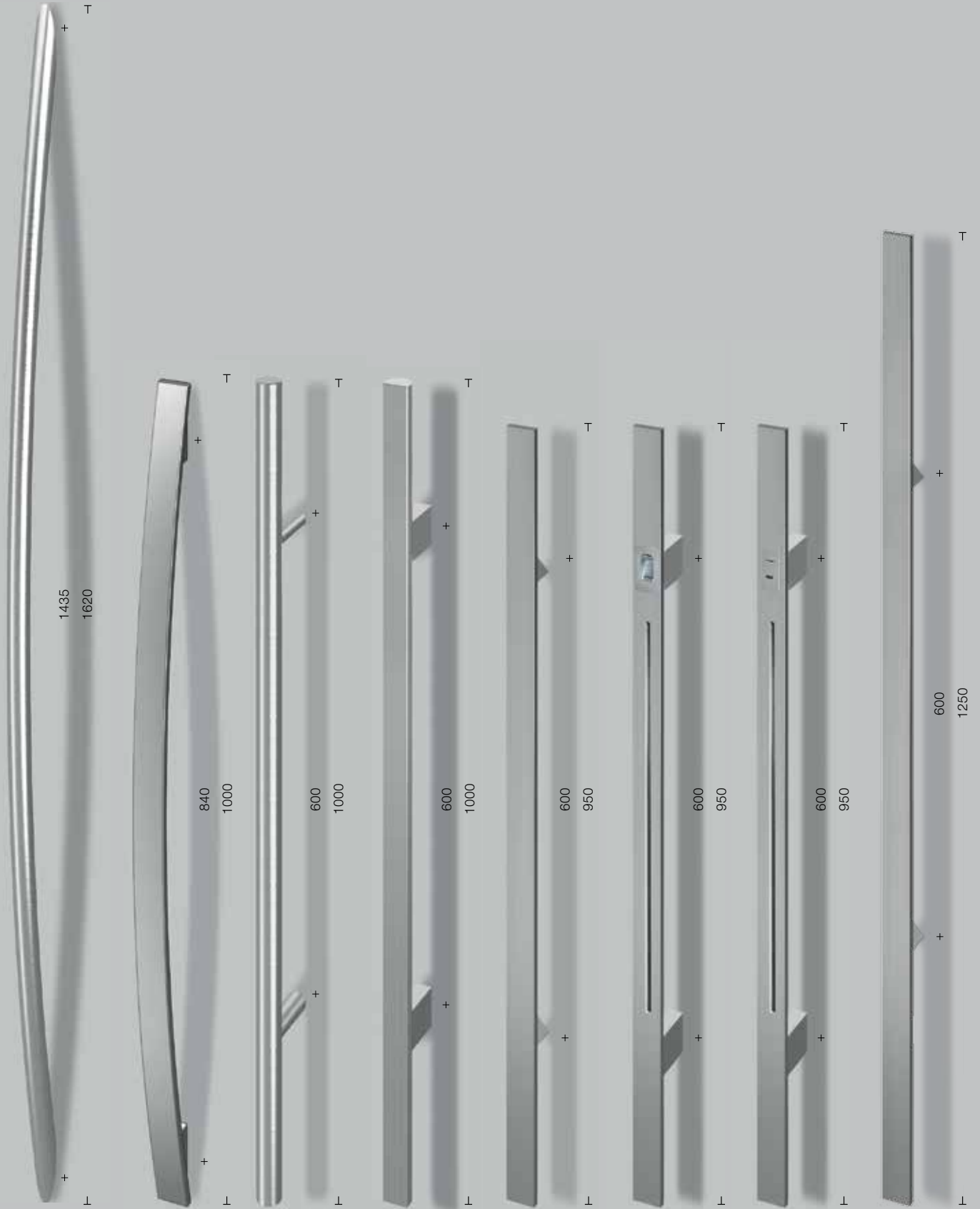

1 HOE 200 **2** HOE 300 **3** HOE 500 **4** HOE 501 **5** HOE 600 **6** HOE 605 **7** HOE 606 **8** HOE 610 **81**

BUITENHANDGREPEN



82 **9** HOE 615



10 HOE 620



11 HOE 700



12 HOE 701



13 HOE 710



14 HOE 740



15 HOE 795

+ mm += asmaat
 ⊥ mm ⊥= lengte handgreep

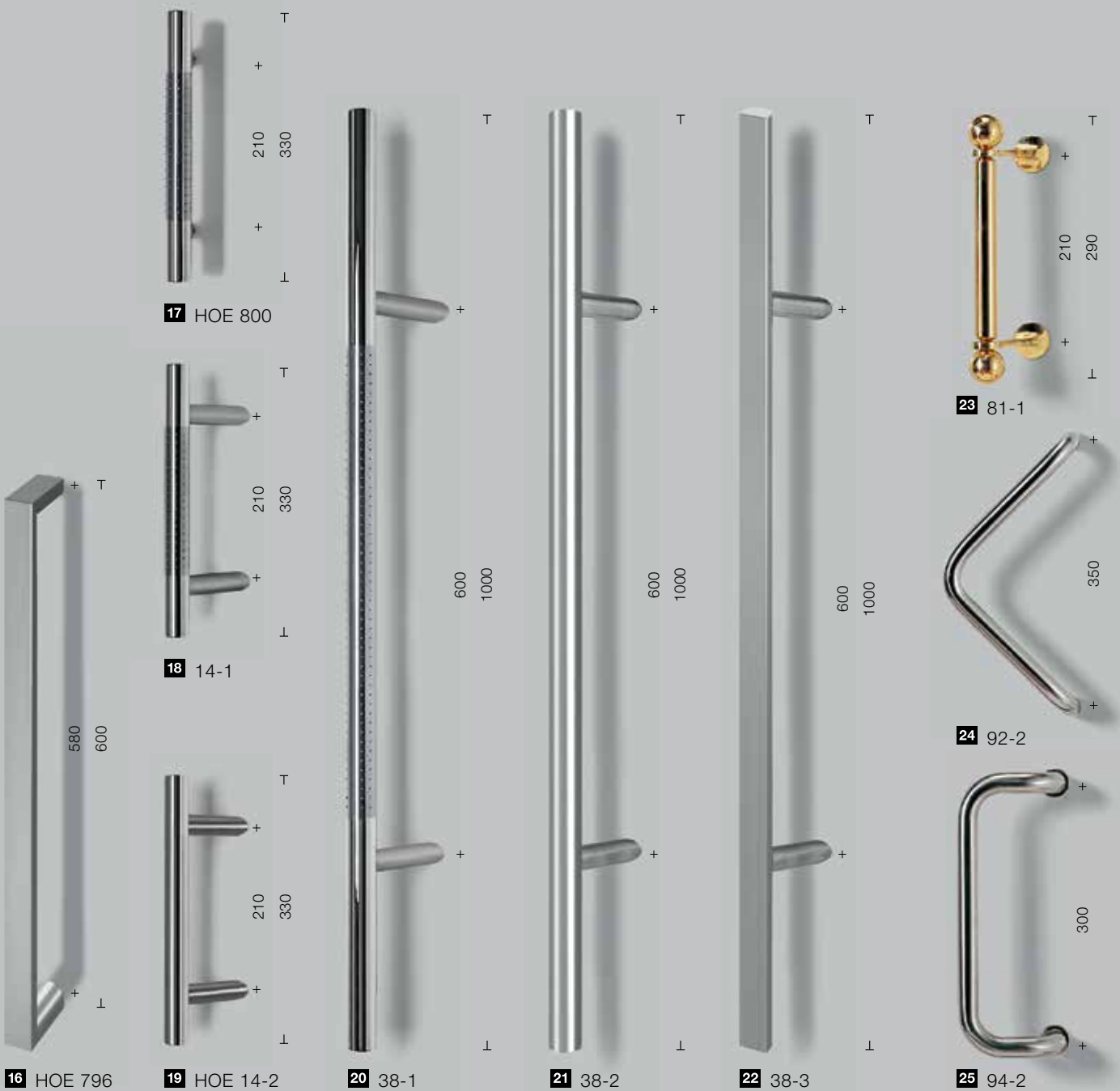

16 HOE 796

19 HOE 14-2

20 38-1

21 38-2

22 38-3

25 94-2

Mooi gevormde kruk

De **ThermoSafe- en TopComfort-deuren** zijn standaard uitgerust met de aluminium binnenkruk Rondo. Die is ook verkrijgbaar in roestvrij staal of in een RAL-kleur naar keuze, zodat ze perfect past bij de roestvrijstalen binnenkrukken van uw binnendeuren. Bovendien kunt u kiezen voor de exclusieve krukken Caro en Okto in roestvrijstalen uitvoering.

ThermoCarbon-deuren zijn standaard uitgerust met de roestvrijstalen kruk Caro.

Thermo65-voordeuren zijn standaard verkrijgbaar met de roestvrijstalen kruk D-110.



Aluminium kruk Rondo in verkeerswit mat, RAL 9016 voor ThermoSafe en TopComfort



Roestvrijstalen kruk Caro voor ThermoSafe en ThermoCarbon



Roestvrijstalen kruk Okto voor ThermoSafe



Roestvrijstalen kruk D-110 voor Thermo65



Roestvrijstalen krukarnatuur Type D-110 voor Thermo65



Roestvrijstalen krukarnatuur Type D-210 voor Thermo65



Roestvrijstalen krukarnatuur Type D-310 voor Thermo65



Roestvrijstalen krukarnatuur Type D-510 voor Thermo65

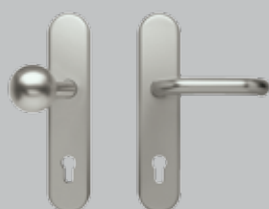

Wisselgarnatuur ES 0 / ES 1 met kruk (afbeelding ES 1 in roestvrij staal) voor Thermo65

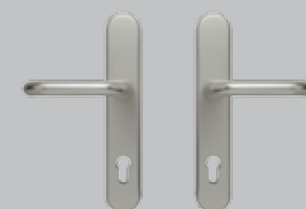

Krukarnatuur ES 0 / ES 1 (afbeelding ES 0 in roestvrij staal) voor Thermo65

Individuele kleurcombinaties voor de ThermoCarbon-voordeurmotieven 300, 301, 302, 304, 305, 308 en 312.

Bij deze exclusieve ThermoCarbon-voordeurmotieven kunt u optioneel de in hetzelfde vlak liggende greeplijst en de verzonken handgreepuitsparing individueel afstemmen op de kleur van uw voordeur of van de applicatie.



Motief 300
In verkeerswit RAL 9016, mat, greeplijst in verkeerswit RAL 9016, mat en handgreepuitsparing in de kleur van de deur



Motief 300
In voorkeurkleur leigrijs RAL 7015, mat, greeplijst in witaluminium RAL 9006, zijdeglanzend, verzonken handgreepuitsparing in voorkeurkleur witaluminium RAL 9006, zijdeglanzend



Motief 301
In voorkeurkleur Hörmann-kleur CH 703 antraciet, gestructureerd, aluminium applicatie in de voorkeurkleur robijnrood RAL 3003, mat, greeplijst in de voorkeurkleur robijnrood RAL 3003, mat en verzonken handgreepuitsparing in de kleur van de deur

Optionele kleurencombinatie voor de motieven 304, 305, 306, 314



Motief 304
In verkeerswit RAL 9016, mat, handgreep in roestvrij staal, verzonken handgreepuitsparing in witaluminium RAL 9006, zijdeglanzend



Motief 305
In de voorkeurkleur leigrijs RAL 7015, mat, aluminium applicatie in de voorkeurkleur witaluminium RAL 9006, zijdeglanzend, handgreep in roestvrij staal, verzonken handgreepuitsparing in de voorkeurkleur witaluminium RAL 9006, zijdeglanzend



Motief 305
In de voorkeurkleur Hörmann-kleur CH 703 antraciet, fijne structuur mat, aluminium applicatie in de voorkeurkleur witaluminium RAL 9006, zijdeglanzend, handgreep in roestvrij staal, verzonken handgreepuitsparing in de kleur van de deur

Optionele kleurencombinatie voor motief 308



Motief 308
In verkeerswit RAL 9016, mat, greeplijst en verzonken handgreepuitsparing in verkeerswit RAL 9016, mat



Motief 308
In de voorkeurkleur leigrijs RAL 7015, mat, greeplijst in witaluminium RAL 9006, zijdeglanzend, verzonken handgreepuitsparing in de kleur van de deur



Motief 308
In de voorkeurkleur Hörmann-kleur CH 703 antraciet, fijne structuur mat, greeplijst en verzonken handgreepuitsparing in de voorkeurkleur robijnrood RAL 3003, mat

Handgrepen met een exclusief design

De doorlopende Design-handgrepen zijn de finishing touch voor uw voordeur en bieden bovendien een optimaal bedieningscomfort. Zo kunnen ook kleine kinderen de deur met de handgreep openen. DesignPlus-handgrepen zijn exclusieve applicaties voor deuren in een individuele stijl. Op die manier kunt u de handgreep en de handgreepapplicatie optimaal aanpassen aan de kleur van de deur en aan uw woning in het algemeen.

Uiterst exclusief in 3 kleuren en in RAL-kleur naar keuze: Design-handgreep G 750 voor ThermoCarbon / ThermoSafe



Standaard in E6 / EV 1, met roestvrijstalen eindkappen



Zonder meerprijs in de kleur van het deuroppervlak, met eindkappen in roestvrij staal



Optioneel in voorkeurkleur (afbeelding in robijnrood RAL 3003, mat) of RAL naar keuze afwijkend van de kleur van het deuroppervlak, met eindkappen in roestvrij staal

Effectvolle verlichting door LED-lichtlijst

De Design-handgreep G 750 en de DesignPlus-handgreep G 760 zijn optioneel ook verkrijgbaar met een in de handgreep geïntegreerde lichtlijst. Zo vestigt u vooral in het donker de aandacht op uw ThermoSafe-voordeur.



Exclusief design volgens uw smaak: DesignPlus-handgreep G 760 voor ThermoCarbon / ThermoSafe



Handgreep standaard in geanodiseerd aluminium E6 / EV 1, met eindkappen van roestvrij staal (afbeelding van de handgreepapplicatie in de Hörmann-kleur CH 703 antraciet, gestructureerd mat)



Handgreep zonder meerprijs in de kleur van het deuropervlak, met eindkappen van roestvrij staal (afbeelding van de handgreepapplicatie in de Hörmann-kleur CH 703 antraciet, gestructureerd mat)



Handgreeplijst optioneel in voorkeurkleur (afbeelding in robijnrood RAL 3003) of RAL naar keuze afwijkend van de kleur van het deuropervlak, met eindkappen van roestvrij staal (afbeelding van de handgreepapplicatie in de Hörmann-kleur CH 703 antraciet, gestructureerd mat)



Handgreepapplicatie standaard in geanodiseerd aluminium E6 / EV 1, (handgreep in geanodiseerd aluminium E6 / EV 1)



Handgreepapplicatie zonder meerprijs in de kleur van het deuropervlak (afbeelding van de handgreeplijst in geanodiseerd aluminium E6 / EV 1)



Handgreepapplicatie optioneel in de voorkeurkleur of RAL naar keuze afwijkend van de kleur van het deuropervlak, (afbeelding van de handgreeplijst in geanodiseerd aluminium E6 / EV 1)



Handgreepapplicatie optioneel in vijf Decograin-decoren (afbeelding van de handgreeplijst in geanodiseerd aluminium E6 / EV 1)

De handgreepapplicatie is ook verkrijgbaar in Decograin-houtdecors



Decograin Light Oak:
licht, warm eikendecor

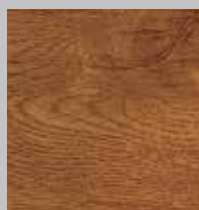

Decograin Golden Oak:
middenbruin, goudgeel eikendecor

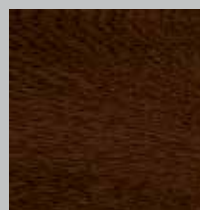

Decograin Dark Oak:
notenhoutkleurig eikendecor

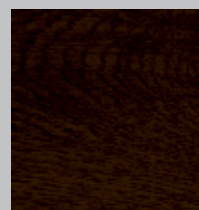

Decograin Night Oak:
donker intensief eikendecor

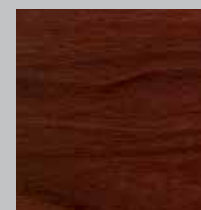

Decograin Rosewood:
mahoniekleurig houtdecor

Veilig en comfortabel

Vingerafdruk, met code of draadloos – Hörmann biedt verschillende automatische sloten voor meer veiligheid en een optimaal bedieningscomfort. ThermoSafe-voordeuren zijn optioneel zonder meerprijs verkrijgbaar met het automatische slot S5, dat uw voordeur veilig op vier plaatsen automatisch vergrendelt zodra de deur in het slot valt. Uw ThermoCarbon-voordeur kunt u eveneens zonder meerprijs uitrusten met het 7-voudige automatische slot S7. Uiteraard kunt u ook altijd uw voordeur vergrendelen en ontgrendelen met de sleutel.



ThermoCarbon

Automatisch slot S7 Automatic met 7-voudige vergrendeling

Alle ThermoCarbon-voordeuren kunt u **optioneel zonder meerprijs** voorzien van een schootgrendelslot met 6 schootgrendels, die bij het sluiten van de deur automatisch uitschuiven. Bovendien kan de deur met een extra grendel boven het slot worden beveiligd.

Automatisch slot S7 Comfort Connect

Ook bij het automatische slot S7 Comfort Connect wordt uw deur automatisch afgesloten door middel van een schootgrendelslot. Dankzij een geïntegreerde elektrische motor kunt u uw ThermoCarbon-voor deur ook eenvoudig via een vingercscanner, codeschakelaar of draadloos bedienen. Op de volgende pagina's ziet u verschillende mogelijkheden. De dataoverdracht gebeurt draadloos, dankzij de innovatieve contactlijst **HOE Connect**. Wanneer uw woning is uitgerust met een deurcommunicatiesysteem, kunt u dat systeem aansluiten op de S7 Comfort Connect en het slot bedienen met een schakelaar.



S5/S7 Comfort – Deur openen door één druk op de knop

ThermoSafe

Automatisch slot S5 Automatic met 5-voudige vergrendeling

Het schootgrendelslot met mechanische zelfvergrendeling is **optioneel zonder meerprijs** voor uw ThermoSafe-voor deur verkrijgbaar: wanneer de deur in het slot valt, schuiven de 4 nachtschoten automatisch uit en sluiten ze de voor deur veilig af. Bovendien kan de deur met een extra grendel boven het slot worden beveiligd.

Automatisch slot S5 Comfort

Het automatische slot S5 Comfort vergrendelt uw voor deur automatisch met behulp van schootgrendels. Dankzij een extra elektrische motor kan de deur door externe bedieningselementen zoals een vingercscanner, een codeschakelaar of een handzender worden ontgrendeld (zie volgende pagina's). Daarbij worden de stroom- en datasignalen d.m.v. een kabel in de deursponning overgedragen van de deuroparming naar het deurblad. S5 Comfort is voorbereid voor aansluiting op een schakelaar of op een aanwezig intercomsysteem, en is perfect geschikt voor meergezinswoningen. Zo kunt u uw voor deur eenvoudig met een druk op de knop openen, bijvoorbeeld vanaf de bovenverdieping.



Bijzonder praktisch: draadloze dataoverdracht met HOE Connect

Optimaal bedieningscomfort voor groot en klein

Automatisch slot S5 / S7 Scan

Open uw voordeur met uw vingerafdruk. De vingerscanner* herkent tot 100 vingerafdrukken en kan gewoon zonder computer worden geprogrammeerd.

Automatisch slot S5 / S7 Code

Voer gewoon uw persoonlijke veiligheidscode in en open zo uw voordeur eenvoudig van buitenaf.



S5 / S7 Scan – de deur openen met een vingerafdruk – inbouw in het deurblad



S5 / S7 Code – de deur openen door invoeren van een code – inbouw in het deurblad



Vingerscanner in de handgreep



Elegante codeschakelaar met contactgevoelig aanraakoppervlak (optioneel voor ThermoSafe-voordeuren)



Codeschakelaar – inbouw in de handgreep

* Bij kinderen, jongeren of ouderen kan het als gevolg van veranderingen van de leesbare minutiae tot functieverstoringen komen. Voor een temperatuurbereik van $-20\text{ }^{\circ}\text{C}$ tot $+80\text{ }^{\circ}\text{C}$.

↔ BiSecur

Automatisch slot S5 / S7 Smart

U opent uw voordeur eenvoudig met een optionele handzender of met een draadloze knop. Dit uiterst veilige draadloze systeem garandeert dat vreemden uw radiosignaal niet kunnen kopiëren. Een extra voordeel: met dezelfde handzender kunt u ook uw Hörmann-garagedeur of -inrithek bedienen.

De draadloze bediening S5/S7 Smart kan ook voor alle comfortpakketten S5/S7 Scan en S5 Code extra worden geïnstalleerd. Het is nu ook mogelijk om ThermoSafe- en ThermoCarbon-voordeuren te bedienen en te controleren met de praktische BiSecur-app. Op elk moment kunt u de status van uw deur opvragen, waar u ook bent.



S5 / S7 Radio – Deuropening met BiSecur Radio

Deuraandrijving ECTurn voor barrièrevrije entrees

ThermoSafe- en ThermoCarbon-voordeuren kunnen per direct optioneel met de nieuwe deuraandrijving ECTurn worden uitgerust. De openingshulp kan elegant in de deurvleugel en de omraming worden geïntegreerd of als opgezette variant worden toegepast. Met een automatisch slot en ECTurn kunt u uw deur automatisch openen en sluiten. De openingshulp draait in "low energie", zodat er geen andere veiligheidsvoorzieningen (Sensoric) nodig zijn. Het vermogen van de ECTurn is daarbij zo op de vleugel afgestemd dat het risico op gevaar voor personen tot een minimum is beperkt.



Comfortabel openen met de deuraandrijving ECTurn. De aandrijving kan ook elegant in de deurvleugel en de omraming worden geïntegreerd.



Kies uit het uitgebreide gamma toebehoren uw handzender en draadloze knop. Meer informatie vindt u in de brochure 'Aandrijvingen voor garagedeuren en inrithekken'.



Met de BiSecur-app kunt u steeds controleren of uw voordeur is geopend of gesloten.

Afmetingen ThermoCarbon-voor deur

Uitvoering	Kozijnbuitenmaat (bestelmaat)	Vrije metselwerk-maat	Netto kozijnmaat
Standaard	max. 1340 x 2350	max. 1360 x 2360	max. 1140 x 2230
XXL	max. 1340 x 3000	max. 1360 x 3010	max. 1140 x 2880

Afmetingen ThermoCarbon-voor deur

Stijlconstructie	Hoogte zijdeel	Breedte TM zijdeel	Breedte TM voordeur
1-zijdig	max. 3000	300 – 1600	max. 1300
2-zijdig	max. 3000	300 – 1600	max. 1260

Maximaal te verladen als stijlconstructie: 2700 x 5000 resp. 3000 x 2700

Koppelconstructie	Hoogte zijdeel	Breedte TM zijdeel	Breedte TM voordeur
1- / 2-zijdig	max. 3000	340 – 1600	1340

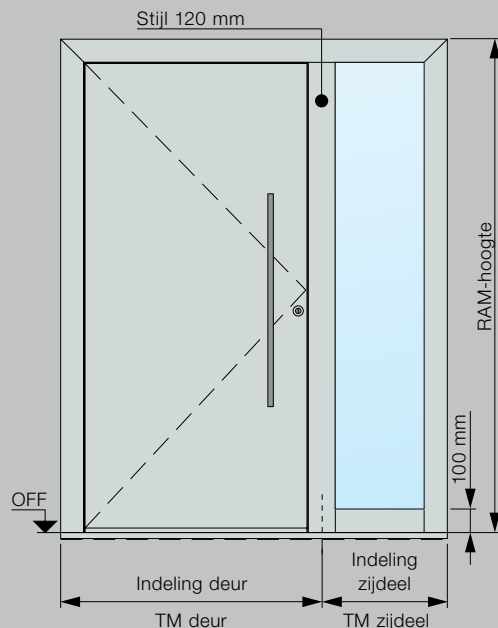

ThermoCarbon

Invloeringsprofiel / transportbeveiliging

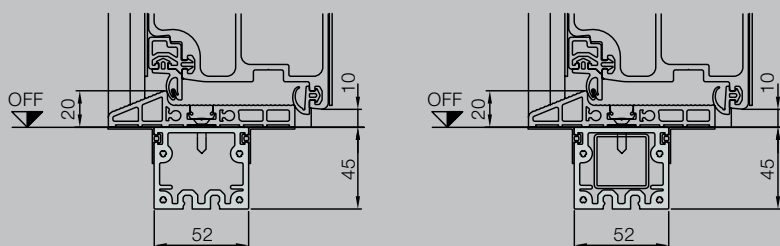

Bij stijlconstructies met ingeschoven doorlopende cilinderversterking (rechteraafbeelding).

Horizontale doorsnede deur

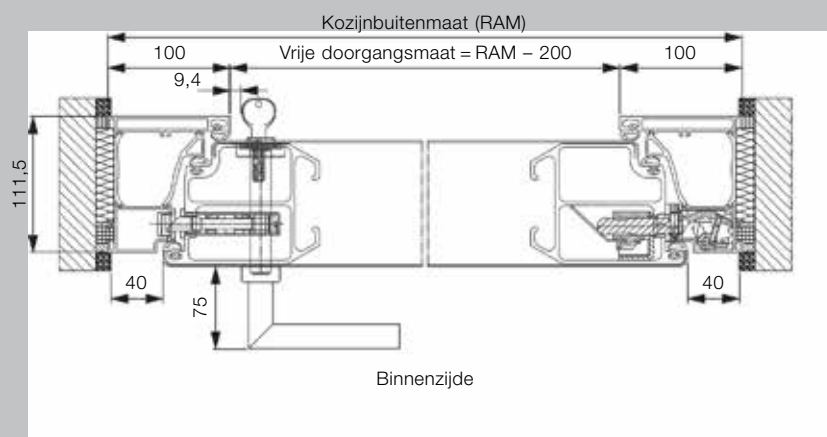

Verticale doorsnede deur

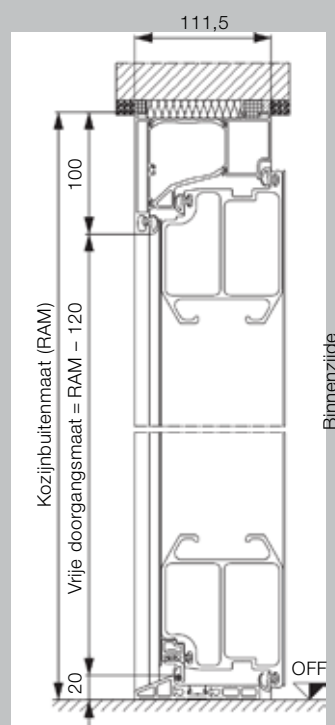

Afmetingen ThermoSafe-voor deur

Uitvoering omringing van 70	Kozijnbuitenmaat* (bestelmaat)	Netto metselwerkmaat*	Netto kozijnmaat
Standaard	max. 1250 × 2250	max. 1270 × 2260	max. 1110 × 2180
Buitengewone maat	max. 1250 × 2350	max. 1270 × 2360	max. 1110 × 2280
XXL	max. 1250 × 2500	max. 1270 × 2510	max. 1110 × 2430

Afmetingen ThermoSafe-zijdelen

Stijlconstructie	Hoogte zijdeel*	Breedte TM zijdeel*	Breedte TM voordeur*
1-zijdig	max. 3000	260 – 1600	max. 1230
2-zijdig	max. 3000	260 – 1600	max. 1210

Koppelconstructie	Hoogte zijdeel*	Breedte TM zijdeel*	Breedte TM voordeur*
1- / 2-zijdig	max. 3000	300 – 2500**	1250

* bij omringing van 110 + 40 mm

**met Reflo- of Micrograin-beglazing maximaal te verladen als stijlconstructie 2700 × 5000 resp. 3000 × 2700

ThermoSafe

Invloeringsprofiel / transportbeveiliging

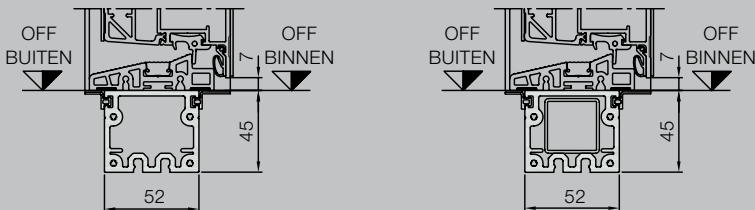

Bij stijlconstructies met ingeschoven doorlopende cilinderversteking (rechterafbeelding).

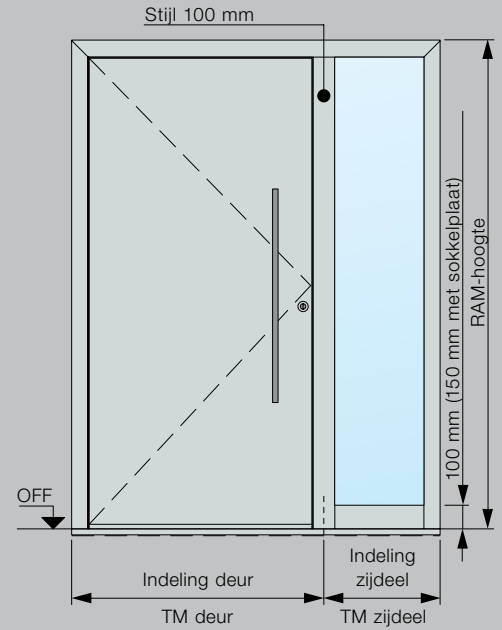

Horizontale doorsnede deur

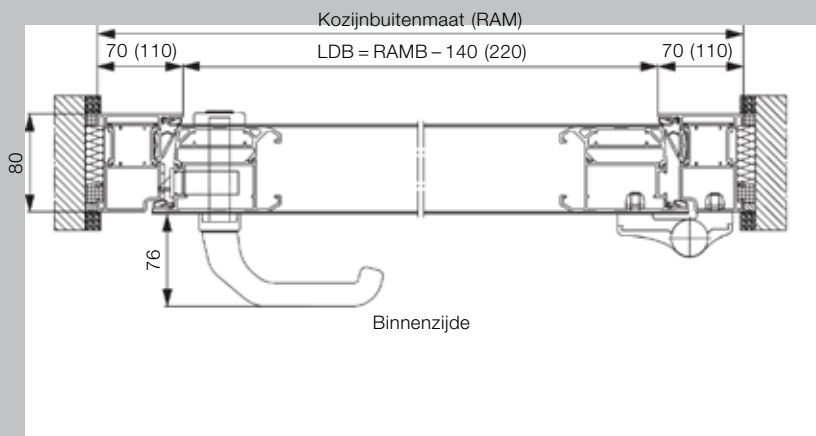

Verticale doorsnede deur

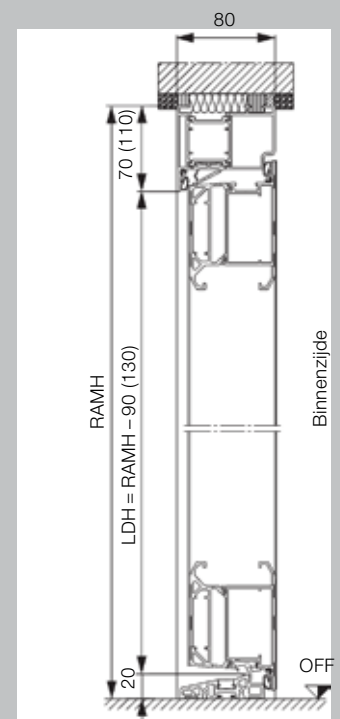

Standaardmaten Thermo65

Kozijnbuitenmaat (bestelmaat)	Vrije metselwerkmaat	Netto kozijnmaat
1000 × 2100	1020 × 2110	850 × 2005
1100 × 2100	1120 × 2110	950 × 2005

Niet-standaardmaten Thermo65

Motieven	Kozijnbuitenmaat (bestelmaat)
010, 700, 750, 800, 810, 900	700 – 1250 × 1875 – 2250
015, 025, 515	875 – 1250 × 1875 – 2250
100, 410, 430, 450	875 – 1100 × 1875 – 2186
820, 850, 900	800 – 1250 × 1875 – 2250

Standaardmaten Thermo65-zijdelen

Kozijnbuitenmaat (bestelmaat) glasvulling
400 × 2100

Niet-standaardmaten Thermo65-zijdelen

Kozijnbuitenmaat (bestelmaat) glasvulling
300 – 1000* × 1875 – 2250

* Vanaf een breedte van 500 mm is geen bovenlicht mogelijk.
Deurelementen met zijdelen hebben geen statische functie, de statica moet door de bouwconstructie zijn gegarandeerd.

Niet-standaardmaten Thermo65-bovenlicht

Kozijnbuitenmaat (bestelmaat) glasvulling
875 – 2250 × 300 – 500

Thermo65

Kozijnvarianten

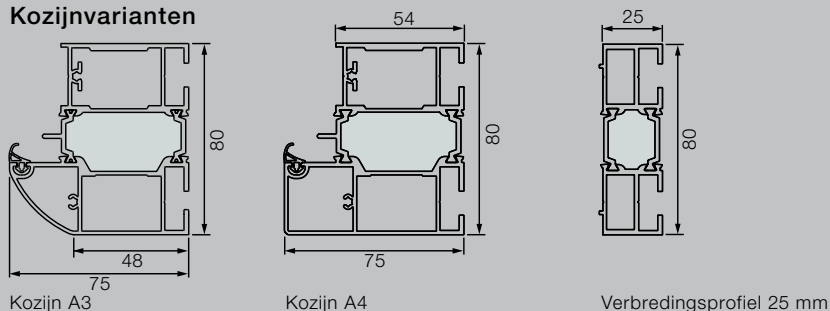

Horizontale doorsnede deur

Verticale doorsnede deur

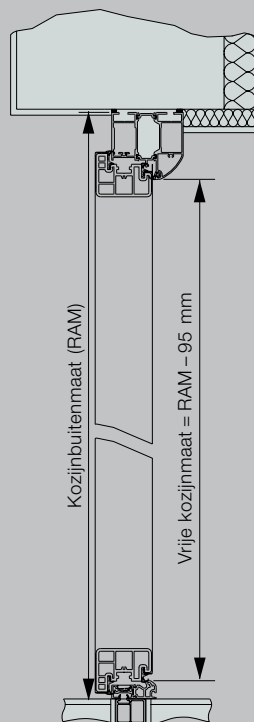
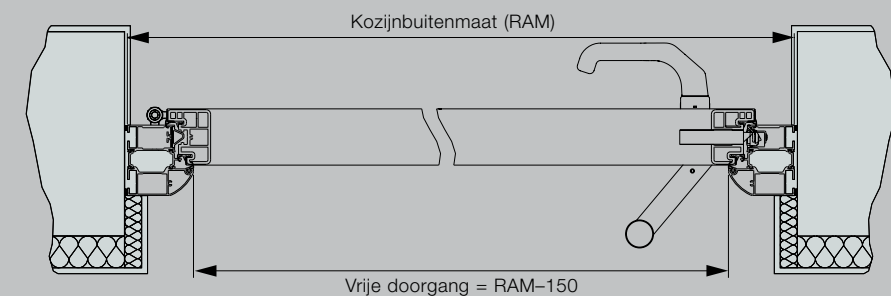

Horizontale doorsnede zijdeel

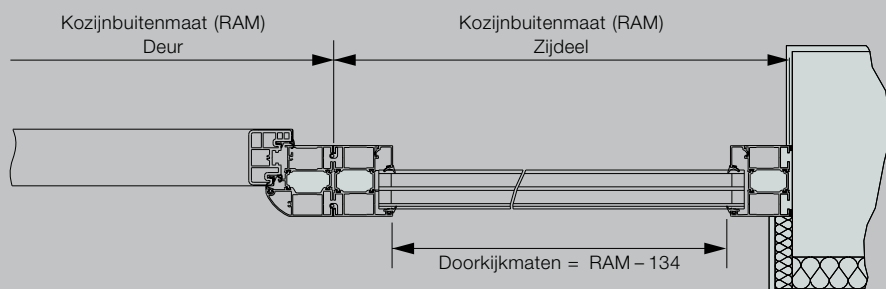

alle maten in mm

Afmetingen TopComfort-voor deur

Uitvoering omringing van 70	Kozijnbuitenmaat* (bestelmaat)	Netto metselwerkmaat*	Netto kozijnmaat
Standaard	max. 1300 x 2500	max. 1270 x 2510	max. 1160 x 2430

Afmetingen TopComfort-zijdelen

Stijlconstructie	Hoogte zijdeel*	Breedte TM zijdeel*	Breedte TM voordeur*
1-zijdig	max. 3000	260 – 1600	max. 1230
2-zijdig	max. 3000	260 – 1600	max. 1210

Koppelconstructie	Hoogte zijdeel*	Breedte TM zijdeel*	Breedte TM voordeur*
1- / 2-zijdig	max. 3000	300 – 1600	1250

Maximaal te verladen als stijlconstructie: 2700 x 5000 resp. 3000 x 2700

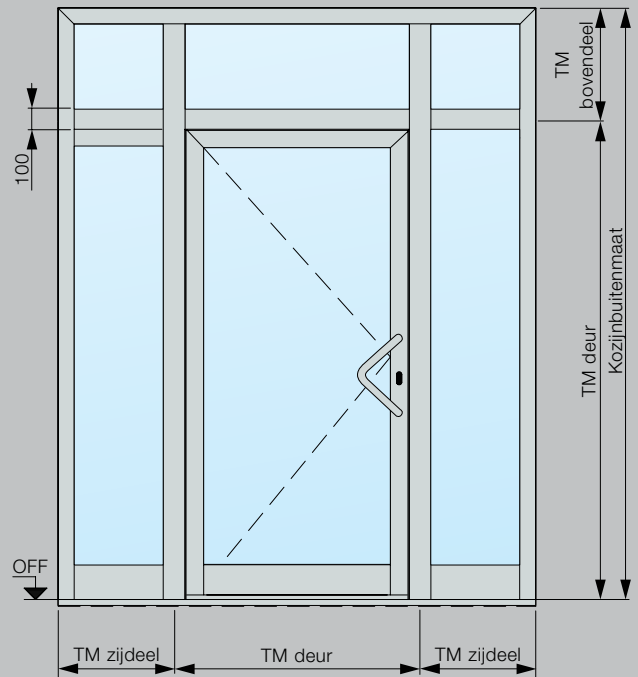

TopComfort

Invloeringsprofiel

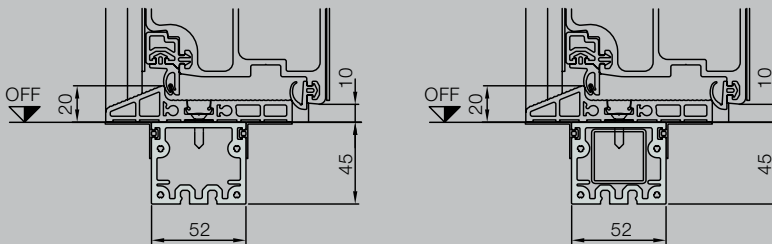

Bij stijlconstructies met ingeschoven doorlopende cilinderversteking (rechteraafbeelding).

Horizontale doorsnede deur

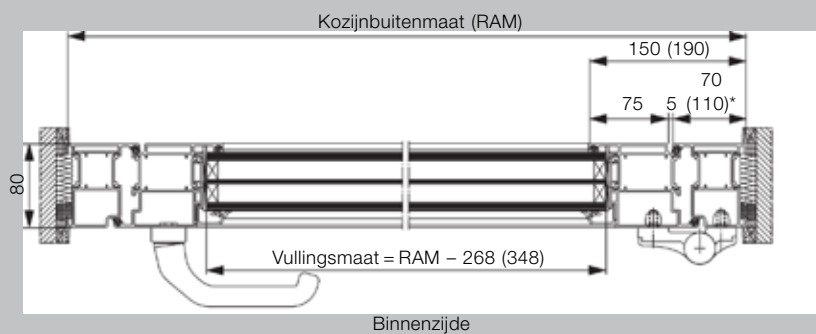

* Optionele omringing-breedte

Verticale doorsnede deur

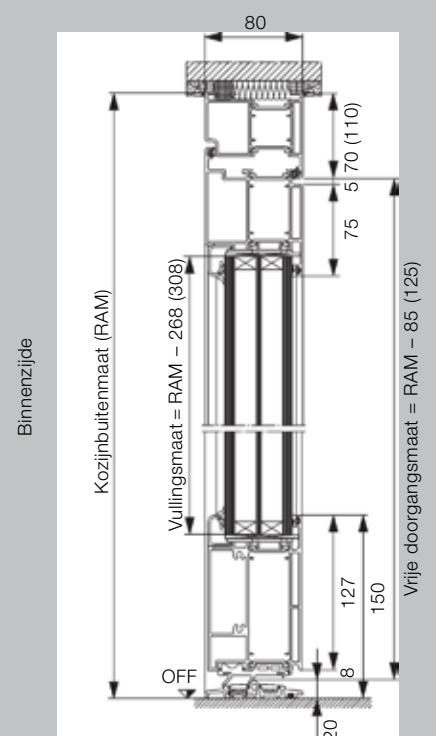

Hörmann: kwaliteit zonder compromissen



Hörmann KG Amshausen, Duitsland



Hörmann KG Antriebstechnik, Duitsland



Hörmann KG Brandis, Duitsland



Hörmann KG Brockhagen, Duitsland



Hörmann KG Dissen, Duitsland



Hörmann KG Eckelhausen, Duitsland



Hörmann KG Freisen, Duitsland



Hörmann KG Ichttershausen, Duitsland



Hörmann KG Werne, Duitsland



Hörmann Alkmaar B.V., Nederland



Hörmann Legnica Sp. z o.o., Polen



Hörmann Beijing, China



Hörmann Tianjin, China



Hörmann LLC, Montgomery IL, USA



Hörmann Flexon LLC, Burgettstown PA, USA



Shakti Hörmann Ltd., India

De Hörmann-groep biedt, als enige fabrikant op de internationale markt, alle belangrijke bouwelementen uit één hand. Ze worden in hooggespecialiseerde fabrieken vervaardigd volgens de nieuwste stand van de techniek. Door het overkoepelende verkoop- en servicenet in Europa en de aanwezigheid in Amerika en Azië is Hörmann uw sterke internationale partner voor hoogwaardige bouwelementen. In een kwaliteit zonder compromissen.

DEUREN VOOR GARAGES
AANDRIJVINGEN
DEUREN VOOR DE INDUSTRIE
LAAD- EN LOSTECHNIKEN
ANDERE DEURTYPES
KOZIJNEN

www.hormann.be
www.hormann.nl

HÖRMANN