



# BINNENDEUREN

**NIEUW** Stalen loftdeuren en deuren met volledige beglazing in loft-design

**HÖRMANN**





4

GOEDE REDENEN  
VOOR HÖRMANN  
BINNENDEUREN



12

Inspiratie



70

Design  
Uitrusting  
Toebehoren



# Al generaties lang verantwoordelijk

Het familiebedrijf Hörmann kijkt terug op meer dan 85 jaar ervaring als specialist op het gebied van bouwelementen. Dat schept verplichtingen ten opzichte van vroegere, huidige en toekomstige generaties. Juist daarom speelt de ecologische verantwoordelijkheid een belangrijke rol voor ons. Daarvoor ontwikkelen wij innovatieve oplossingen voor duurzame producten en een intelligente milieubescherming.





## “EEN GOEDE NAAM MOET MEN VERDIENEN.”

August Hörmann

Geheel in de zin van de oprichter van het bedrijf is het merk Hörmann tegenwoordig een echte kwaliteitsbelofte en behoort op het gebied van bouwelementen tot de meest toonaangevende Europese aanbieders. Door het overkoepelende internationale verkoop- en servicenet is Hörmann uw sterke partner voor hoogwaardige bouwelementen.



**DUURZAME BOSBOUW.** Bij de aanschaf van hout als grondstof hechten wij grote waarde aan houtsoorten uit duurzaam beheerde bossen. Onze verantwoordelijkheid: de milieuvriendelijke en hernieuwbare grondstof hout moet ook in voldoende mate beschikbaar zijn voor toekomstige generaties, zodat de bossen kunnen voldoen aan hun ecologische en sociale functies.

**100 % KLIMAATNEUTRAAL.** Hörmann geeft het goede voorbeeld: wij dekken onze stroombehoefte in Duitsland voor 100 % uit eco-stroom. In combinatie met een intelligent en gecertificeerd energiemanagementsysteem, het CO<sub>2</sub>-neutraal versturen van post en het recyclen van herbruikbare materialen wordt jaarlijks meer dan 40000 ton CO<sub>2</sub> bespaard. Bij de productie van onze binnendeuren zijn emissies niet te vermijden. Deze compenseren wij voor 100 % door het steunen van windenergie en bebossingsprojecten in samenwerking met ClimatePartner. Daardoor hebben alle Hörmann-binnendeuren het label “klimaatneutraal”.



Meer informatie vindt u op  
[www.hormann.be/bedrijf/milieu/](http://www.hormann.be/bedrijf/milieu/)



# Merkkwaliteit made in Germany



Het familiebedrijf Hörmann biedt alle belangrijke bouwelementen voor bouwen en renoveren uit één hand. Deze worden vervaardigd in hooggespecialiseerde fabrieken volgens de nieuwste stand van de techniek. Daarnaast werken onze medewerkers intensief aan nieuwe producten, voortdurende verdere ontwikkelingen en detailverbeteringen. Zo ontstaan octrooien en een exclusieve marktpositie.



**GEGARANDEERD DUURZAAM.** De deurconstructie wordt bij Hörmann zelf ontwikkeld en geproduceerd. Duurtesten onder reële omstandigheden zorgen voor geperfectioneerde serieproducten in Hörmann kwaliteit. Daardoor en dankzij een kwaliteitsbewaking zonder compromissen beleeft u jarenlang plezier aan een Hörmann-binnendeur. U kiest voor uw huis letterlijk een “deur voor het leven”.

**EEN TIMMERMANSKWALITEIT DIE OVERTUIGT.**

Voor de deur- en kozijnconstructie gebruiken wij uitsluitend hoogwaardige houtmaterialen. Geschroefde verbindingen garanderen een uitstekende pasvorm en een naadloos kozijnaanzicht. Omramingsversterkingen in het deurblad en stabiele deurbeslagen zorgen voor een hoge mate van stabiliteit en belastbaarheid. De moderne, eigen productietechniek voor het Duradecor-opervlak overtuigt door een gelijkblijvende hoge kwaliteit. De stootvastheid is gemiddeld 48 % hoger dan geteste CPL-opervlakken van andere fabrikanten.





# Duidelijk hoogwaardig in vorm en design

Uw inrichtingsstijl is doorslaggevend! Wilt u binnendeuren die perfect in uw huis passen? Dan zal het hoogwaardige Duradecor-oppervlak u overtuigen: met schitterende kleuren, perfect geïmiteerde houtdecors of expressieve dessins. Daarnaast kun u ook uit veel oppervlakken met echte lak en fineer van echt hout kiezen. Of creëer uw eigen binnendeuren met de overschilderbare grondeerfolie. Persoonlijker kan het niet!





**Duradecor**  
zeer stootvast

**BLIJVEND ONGEVOELIG.** Met een gemiddeld 48 % hogere stootvastheid overtreft het hoogwaardige Duradecor-oppervlak duidelijk CPL-oppervlakken van andere fabrikanten. Bovendien is dit oppervlak bijzonder onderhoudsvriendelijk, hittebestendig en bijna zo robuust als een aanrechtblad.



**4Protect-**  
**randbescherming**

**ROBUUSTE RAND.** De 4Protect-randbescherming bij stomp sluitende deuren en deuren met opdek met hoekige randen overtuigt door een hoge slagvastheid, slijtagebestendigheid en krasvastheid. Veel deuren met Duradecor-oppervlak zijn hierdoor uitstekend beschermd tegen de dagelijkse belastingen.

**NAADLOOS WIT.** Bij alle deuren met een wit Duradecor-oppervlak is de opdekrand speciaal gelakt voor een naadloos aanzicht. Daarnaast zorgt de 4Protect-randbescherming bij hoekige deurranden voor een naadloze overgang naar het deurblad. U heeft zo een doorlopend wit deuraanzicht zonder storende overstaande randen zoals bij gebruikelijke deuren.

→ Meer informatie over de 4Protect-randbescherming vindt u op pagina 85.

De 4Protect-randbescherming met naadloos aanzicht bij stomp sluitende deuren en deuren met opdek met hoekige randen



# De omraming voor een lang leven

Onze hoogwaardige houten en stalen kozijnen zorgen voor dubbel plezier bij u thuis: de kozijnen zijn erg mooi en elegant om te zien. Zo dragen ze bij aan een aantrekkelijk woongevoel. Tegelijkertijd zijn de kozijnen bijzonder duurzaam. De hoogwaardige en robuuste constructie maakt ze ongevoelig en ook op de langere termijn blijven ze gemakkelijk te onderhouden.







### HOOGWAARDIG HOUTEN KOZIJN.

De elegante randradius van 3 mm **1** overtuigt door het moderne rechthoekige aanzicht en een naadloze randafsluiting. De 25 mm dikke vullingplank **2** zorgt voor een hoge mate van vormstabiliteit. Door het hoogwaardige Duradecor-oppervlak **3** is het kozijn bovendien bijzonder stoot- en krasvast.

→ Meer informatie vindt u vanaf pagina 72.



### ROBUUST STALEN KOZIJN VARIOFIX.

Naast de standaard houten kozijnen zijn onze binnendeuren ook allemaal verkrijgbaar met het gepoedercoate VarioFix stalen kozijn. De hoeken zijn hoogwaardig gelast en vlak geslepen, zodat er in de hoeken geen verstekverbindingen zichtbaar zijn. De robuuste kozijnconstructie is ook bestand tegen een botsing met een loopauto of stofzuiger. De constructie garandeert een vaste kierafstand bij stomp sluitende deuren, omdat het kozijn na de inbouw niet meer vervormt. Door de hoogwaardige verzinking heeft ook dweilwater geen invloed op het kozijn.

→ Meer informatie vindt u op pagina 87.





# Ontdek de nieuwe behaaglijkheid

Wilt u hoogwaardige binnendeuren in een klassieke of moderne stijl?  
Met grote beglazingsoppervlakken, elegante accenten of in het moderne loft-design?  
Hörmann biedt u precies de binnendeur die bij u en uw inrichting past.



14 BaseLine



26 DesignLine Concepto



30 DesignLine



44 ClassicLine



50 GlassLine



56 Stalen loftdeuren ■ **NIEUW**



60 Schuifdeuren



66 Functionele deuren en toebehoren











# BaseLine

**TIJDLOOS ELEGANT.** Hecht u er veel waarde aan dat u zich thuis prettig voelt? Dan maakt u met de deurmodellen van de BaseLine de juiste keuze. Het deurblad in stompe of opdekuitvoering, gecombineerd met de door u gewenste kleur of het door u gewenste decor, zorgt voor een huiselijke sfeer die uitnodigt om te ontspannen. Ontdek alle mogelijkheden op de volgende pagina's.

## Deuruitvoeringen

-  Met opdek met ronde randen
-  Met opdek met hoekige randen
-  Stomp

→ Meer informatie over de deuruitvoeringen vindt u op pagina 84.



Met opdek, 1-vleugelig



Met opdek, 2-vleugelig



Met opdek, 1-vleugelig, met beglazing DIN LA



Stomp, 1-vleugelig, met beglazing LA 11



Stomp, 1-vleugelig



Stomp, 2-vleugelig



Stomp, schuifdeur





**Duradecor**  
Zeer stootvast



**4Protect-**  
**randbescherming**

**DURADECOR GLAD.** Het zeer stootvaste Duradecor-oppervlak is de juiste keuze voor uw huis. Prachtig wit gelakt, modern grijs of huiselijke houten decors: u vindt hier zeker een binnendeur naar uw smaak.

Stomp sluitende deuren en opdekdeuren met hoekige randen met het Duradecor-oppervlak in wit gelakt, lichtgrijs, stofgrijs, oneffen oppervlak wit, oneffen oppervlak lichtgrijs en wit essen zijn standaard voorzien van de hoogwaardige 4Protect-randbescherming.

→ Meer informatie over het Duradecor-oppervlak en de 4Protect-randbescherming vindt u op pagina 9.

## KLEUREN EN DECORS

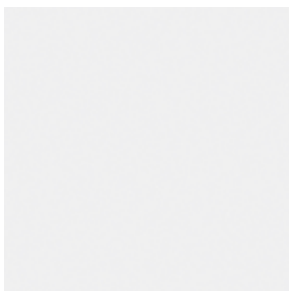

Wit gelakt RAL 9016

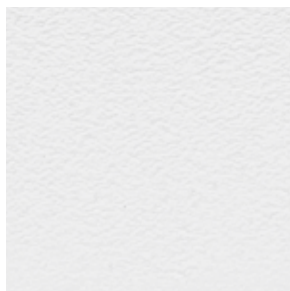

Oneffen oppervlak wit

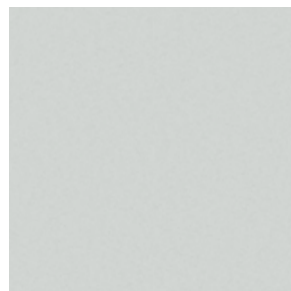

Lichtgrijs RAL 7035

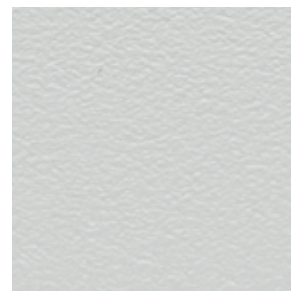

Oneffen oppervlak lichtgrijs

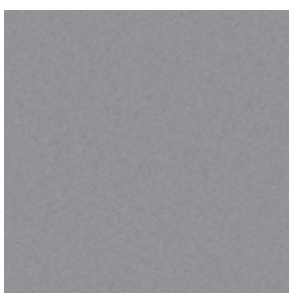

Stofgrijs RAL 7037 ■ **NIEUW**

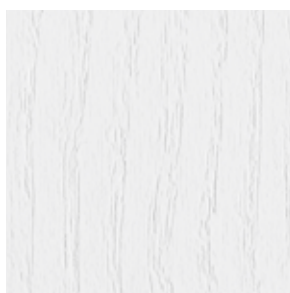

Wit essen



Canadese ahorn



Frans beuken

De afgebeelde kleuren en decors zijn om druktechnische redenen niet kleurbindend.







**Duradecor**  
Zeer stootvast



**4Protect-**  
**randbescherming**

**DURADecor STRUCTUUR.** Dit oppervlak combineert het gevoel van echt hout en onderhoudsgemak op stijlvolle wijze. Er wordt een houtnerf in het deurblad aangebracht, waardoor de kenmerkende houtstructuur voelbaar is. Stomp sluitende deuren en opdekdeuren met hoekige randen met het Duradecor structuur-oppervlak in geborsteld wit zijn standaard voorzien van de hoogwaardige 4Protect-randbescherming.

→ Meer informatie over het Duradecor-oppervlak en de 4Protect-randbescherming vindt u op pagina 9.

## DECORS



Grijs eiken\*



Wit eiken\*



Wild eiken\*



Ruw eiken\*



Geborsteld wit\* ■ **NIEUW**



Geborsteld pijnboomhout



Italiaanse acacia



Geborsteld zout eiken



Spaans eiken\*



Notenhout

De afgebeelde decors zijn om druktechnische redenen niet kleurbindend.

\*Ook met houtnerf in lengterichting

LINKS. Baseline stomp sluitende houten deur, Duradecor wild eiken met houtnerf in lengterichting, contrastrand 4Protect in zwart, kruk Linea Planar black.edition







**Schitterende  
kleurlak**



**RAL-kleur  
naar keuze**

**ECHTE LAK.** Houten deuren met een gelakt oppervlak zien er bijzonder mooi en hoogwaardig uit. De gelijkmatige laklaag van het complete element (kozijnen en deurblad met een witte Duradecor-basisplaat) zorgt voor een homogeen oppervlak, een naadloze overgang van de randen en een krachtig en schitterend kleureffect. Alle RAL-kleuren staan ter beschikking voor uw persoonlijke binnendeur. Richt uw huis in zoals u dat wilt!

## VOORKEURKLEUREN

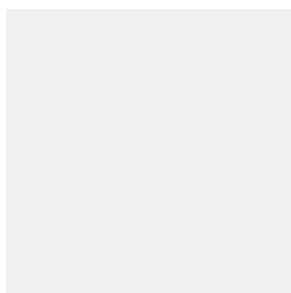

Verkeerswit RAL 9016



Zuiver wit RAL 9010

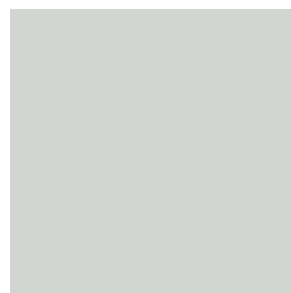

Lichtgrijs RAL 7035

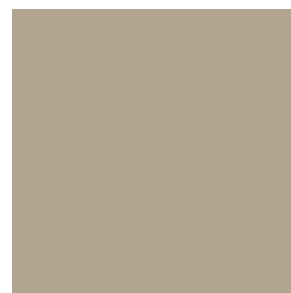

Taupe RAL 7048 ■ **NIEUW**



Stofgrijs RAL 7037 ■ **NIEUW**

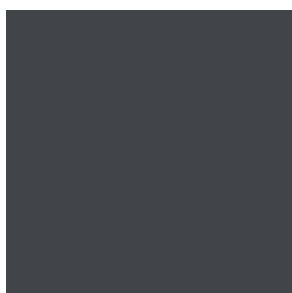

Antracietgrijs RAL 7016

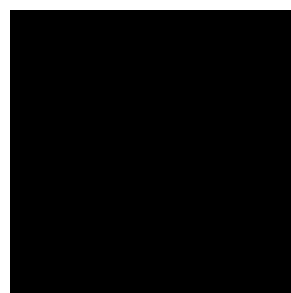

Gitzwart RAL 9005 ■ **NIEUW**

De afgebeelde kleuren zijn om druktechnische redenen niet kleurbindend.



**FINEER VAN ECHT HOUT.** Natuurlijk, gezellig, uniek:  
de Hörmann-fineerlagen van echt hout worden gemaakt uit  
hoogwaardige houtsoorten en zijn echt unieke exemplaren.

**FINEER**



Ahorn\*



Beuken\*



Amerikaans eiken\*



Knoestig eiken\*



Amerikaans notenhout\*



Essen

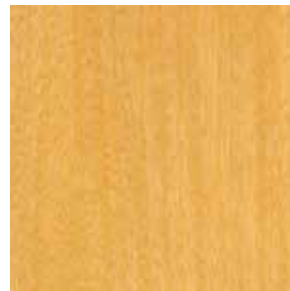

Limba



Limba verfbaar



Bergeiken



Oud eiken geolied



Alpeineiken matlak



Gebeitst eiken



Macore



Mahonie

De afgebeelde fineersoorten zijn om druktechnische redenen  
niet kleurbindend.

\*Ook met houtnerf in lengterichting

LINKS. Baseline houten deur met opdek, fineer van echt hout in knoestig eiken  
met houtnerf in lengterichting, kruk Linea roestvrij staal mat





# DesignLine Concepto



**Duradecor**  
Zeer stootvast



**4Protect-randbescherming**

DesignLine Concepto is de perfecte keuze bij een moderne inrichting. 5 trendkleuren kunnen worden gecombineerd met 3 elegante Duradecor-oppervlakken. Hiermee kunt u individuele ruimteconcepten op een zeer stijlvolle manier overtuigend in uw huis toepassen. Alle deuruitvoeringen zijn standaard voorzien van de hoogwaardige 4Protect-randbescherming.

## Deuruitvoeringen



Met opdek met ronde randen



Met opdek met hoekige randen



Stomp

→ Meer informatie over het Duradecor-oppervlak en de 4Protect-randbescherming vindt u op pagina 9

## OPPERVLAKKEN

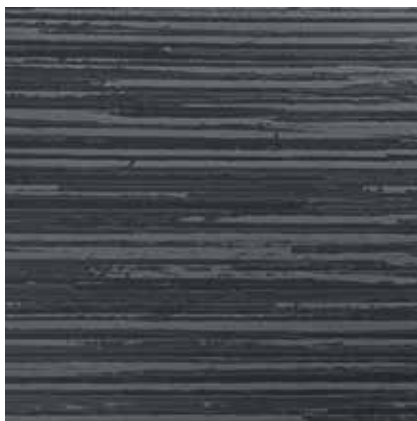
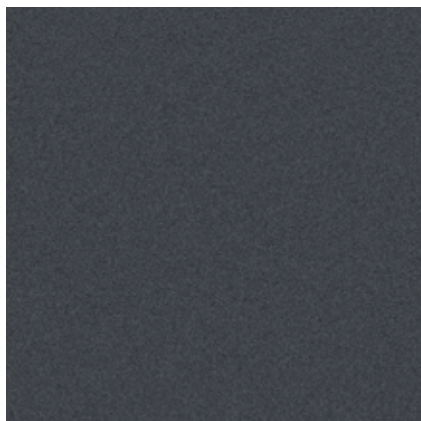

**Alleen bij Hörmann**

### Ultramat

Het bijzonder fijne, zijdematte oppervlak overtuigt zichtbaar en voelbaar op het hoogste niveau. Ultramat combineert een hoge bestendigheid tegen vingerafdrukken en verontreinigingen met een tot nu toe ongekende matheid.

### Leisteen

Voor een modern en tegelijkertijd behaaglijk woondesign kunnen wij dit gestructureerde oppervlak aanbevelen. Het contrast tussen licht en schaduw op de reliëfstructuur zorgt voor een zeer aangename en natuurlijke uitstraling. Deze variant is ook verkrijgbaar als glazen deur.

### Linnen

De fijne, voelbare structuur van het linnen-oppervlak past bijzonder goed bij houttinten en een hoogwaardige, landelijk-moderne inrichting. Tegelijkertijd is het oppervlak robuust en gemakkelijk in het onderhoud. Het linnen-oppervlak is ook beschikbaar voor een deur met volledige beglazing.

LINKS. DesignLine Concepto stomp sluitende houten deur, leisteen stofgrijs RAL 7037, kruk Linea black.edition

De afgebeelde oppervlakken zijn om druktechnische redenen niet kleurbindend.

## Verkeerswit



DesignLine Concepto  
Ultramat



DesignLine Concepto  
Leisteen



DesignLine Concepto  
Linnen



ConceptoGlass  
Leisteen



ConceptoGlass  
Linnen

## Lichtgrijs



DesignLine Concepto  
Ultramat



DesignLine Concepto  
Leisteen



DesignLine Concepto  
Linnen



ConceptoGlass  
Leisteen



ConceptoGlass  
Linnen

## Stofgrijs ■ NIEUW



DesignLine Concepto  
Ultramat



DesignLine Concepto  
Leisteen



DesignLine Concepto  
Linnen



ConceptoGlass  
Leisteen



ConceptoGlass  
Linnen

RECHTS. DesignLine Concepto houten deur met opdek, linnen, antraciet, kruk Karee black.edition en deur met volledige beglazing ConceptoGlass, linnen, antraciet, beslagset Purista black.edition

## Antraciet



**DesignLine Concepto**  
Ultramat



**DesignLine Concepto**  
Leisteen



**DesignLine Concepto**  
Linnen



**ConceptoGlass**  
Leisteen



**ConceptoGlass**  
Linnen

## Taupe



**DesignLine Concepto**  
Ultramat



**DesignLine Concepto**  
Leisteen



**DesignLine Concepto**  
Linnen



**ConceptoGlass**  
Leisteen



**ConceptoGlass**  
Linnen

De afgebeelde oppervlakken en kleuren zijn om druktechnische redenen niet kleurbindend.







# DesignLine Stripe 15

Een subtiel design en toch biedt het motief Stripe u net dat beetje extra met het groevendessin. Stomp sluitende deuren en opdekdeuren met hoekige randen zijn standaard voorzien van de hoogwaardige 4Protect-randbescherming.

→ Meer informatie over het oppervlak en de kleuren vindt u in het hoofdstuk BaseLine op pagina 19.

## Deuruitvoeringen

-  Met opdek met hoekige randen
-  Stomp



## Duradecor glad

-  Wit gelakt RAL 9016
-  Stofgrijs RAL 7037 ■ **NIEUW**

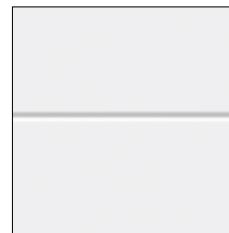

**Stripe 15**  
Duradecor  
Stofgrijs RAL 7037 ■ **NIEUW**



**Stripe 15**  
Duradecor  
Wit gelakt RAL 9016



**Met hetzelfde aanzicht als de deur met volledige beglazing GrooveGlas 15/5**  
Helder glasoppervlak (enkel veiligheidsglas) met gematteerd motief (zeefdruk)

LINKS. DesignLine Stripe 15 houten deur met opdek, Duradecor witte lak, kruk Linea roestvrij staal mat



# DesignLine Groove

**GROOVE.** Door de in het deurblad gefreesde voegen en de hoogwaardige laklaag is het motief Groove een elegante blikvanger. Voor de perfecte combinatie van houten deuren en deuren met volledige beglazing bieden wij u deze laatste aan met hetzelfde aanzicht als de motieven van de DesignLine Groove.

→ Meer informatie over het oppervlak en de kleuren vindt u in het hoofdstuk BaseLine op pagina 23.

## Deuruitvoeringen

-  Met opdek met ronde randen
-  Met opdek met hoekige randen
-  Stomp

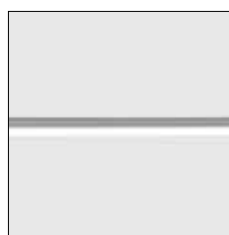

## Echte lak

-  Verkeerswit RAL 9016
-  Zuiver wit RAL 9010
-  Lichtgrijs RAL 7035
-  Taupe RAL 7048
-  ■ **NIEUW**
-  Stofgrijs RAL 70378
-  ■ **NIEUW**
-  Antracietgrijs RAL 7016
-  Gitzwart RAL 90058
-  ■ **NIEUW**
-  RAL-kleur naar keuze



**Groove 14**  
Echte lak  
Verkeerswit RAL 9016



**GrooveGlas 14**  
Gematteerd glasoppervlak  
(enkel veiligheidsglas,  
zandstraling) met helder  
motief



**GrooveGlas 14**  
Helder glasoppervlak  
(enkel veiligheidsglas)  
met gematteerd motief  
(zandstraling)

LINKS. DesignLine Groove 50 houten deur met opdek, echte lak gitzwart RAL 9005, kruk Linea roestvrij staal mat





**Groove 3**



**Groove 13**



**GrooveGlas 13**  
Helder glasoppervlak  
(enkel veiligheidsglas)  
met gematteerd motief  
(zandstraling)



**Groove 15**



**GrooveGlas 15/5**  
Gematteerd glasoppervlak  
(enkel veiligheidsglas,  
zandstraling) met helder  
motief



**Groove 20**



**GrooveGlas 20**  
Helder glasoppervlak  
(enkel veiligheidsglas)  
met gematteerd motief  
(zandstraling)



**GrooveGlas 20**  
Gematteerd glasoppervlak  
(enkel veiligheidsglas,  
zandstraling) met helder  
motief



**Groove 21**



**Groove 22**



**GrooveGlas 29**  
Helder glasoppervlak  
(enkel veiligheidsglas)  
met gematteerd motief  
(zandstraling)



**GrooveGlas 29**  
Helder glasoppervlak  
(enkel veiligheidsglas)  
met gematteerd motief  
(zandstraling)



**Groove 31**



**Groove 34**



**Groove 39**

Alle houten deuren in echte lak, verkeerswit RAL 9016



**GrooveGlas 15/5**  
Helder glasoppervlak  
(enkel veiligheidsglas)  
met gematteerd motief  
(zeefdruk)



**Groove 16**



**GrooveGlas 16**  
Helder glasoppervlak  
(enkel veiligheidsglas)  
met gematteerd motief  
(zandstraling)



**Groove 18**



**Groove 19**



**Groove 23**



**GrooveGlas 23**  
Helder glasoppervlak  
(enkel veiligheidsglas)  
met gematteerd motief  
(zandstraling)



**GrooveGlas 23**  
Gematteerd glasoppervlak  
(enkel veiligheidsglas,  
zandstraling) met helder  
motief



**Groove 27**



**Groove 29**



**Groove 44**



**Groove 49**



**Groove 50**



**GrooveGlas 50**  
Helder glasoppervlak  
(enkel veiligheidsglas)  
met gematteerd motief  
(zandstraling)



**Groove 51**



**GrooveGlas 51**  
Gematteerd glasoppervlak  
(enkel veiligheidsglas,  
zandstraling) met helder  
motief



**Groove 53**



**Groove 54**



**Groove 55**



**Groove 56**



**Groove 78**



**Groove 85**



**GrooveGlas 85**  
Gematteerd glasoppervlak  
(enkel veiligheidsglas,  
zandstraling) met helder  
motief



**Groove 86**



**Groove 87**



**Groove 88**



**Groove 89**



**Groove 92**



**Groove 93**

Alle houten deuren in echte lak, verkeerswit RAL 9016







# DesignLine Steel

# DesignLine Plain

**STEEL.** De bij het motief Steel opliggende applicaties in roestvrijstalen look staan voor een modern design.

**PLAIN.** Met de verzonken en daardoor in hetzelfde vlak liggende applicaties zorgt het motief Plain voor elegante accenten. Voor een moderne en exclusieve deurvormgeving zijn de applicaties verkrijgbaar in 4 uitvoeringen: roestvrij staal **1** en nieuw in zwart **2**, brons **3** en goud **4**.

## Deuruitvoeringen

-  Met opdek met ronde randen
-  Met opdek met hoekige randen
-  Stomp







## Duradecor glad

-  Wit gelakt RAL 9016
-  Oneffen oppervlak wit
-  Lichtgrijs RAL 7035
-  Oneffen oppervlak lichtgrijs
-  Stofgrijs RAL 7037
-  ■ **NIEUW**
-  Wit essen
-  Canadese ahorn
-  Frans beuken



## Duradecor ultramat (alleen voor DesignLine Steel)

-  Verkeerswit RAL 9016
-  Lichtgrijs RAL 7035
-  Stofgrijs RAL 7037
-  ■ **NIEUW**
-  Antracietgrijs RAL 7016
-  Taupe RAL 7048 ■ **NIEUW**









## Duradecor structuur

-  Grijs eiken
-  Wit eiken
-  Wild eiken
-  Ruw eiken
-  Geborsteld wit
-  Geborsteld pijnboomhout
-  Italiaanse acacia
-  Geborsteld zout eiken
-  Spaans eiken
-  Notenhout



## Echte lak

-  Verkeerswit RAL 9016
-  Zuiver wit RAL 9010
-  Lichtgrijs RAL 7035
-  Taupe RAL 7048 ■ **NIEUW**
-  Stofgrijs RAL 7037
-  ■ **NIEUW**
-  Antracietgrijs RAL 7016
-  Gitzwart RAL 9005 ■ **NIEUW**



RAL-kleur naar keuze

→ Meer informatie over oppervlakken, kleuren en decors vindt u in het hoofdstuk BaseLine vanaf pagina 19.

LINKS. DesignLine Plain 27-7 stomp sluitende houten deur, Duradecor witte lak, applicaties in zwart, contrastrand 4Protect in zwart, kruk Linea black.edition



Steel 14/Plain 14-7



Steel 16



Steel 20



Steel 23/Plain 23-7



Steel 27/Plain 27-7



Steel 29



Steel 37



Steel 38



Steel 39



Steel 78



**Plain 27-7**  
Met zwarte applicaties,  
deurbeslagen black.  
edition



Deur met volledige beglazing  
met hetzelfde aanzicht  
**Loft-design 1-5**  
■ **NIEUW**  
Helder glasoppervlak  
(enkel veiligheidsglas)  
met zwart motief

Alle houten deuren in Duradecor, witte lak RAL 9016

RECHTS. DesignLine Plain 23-7 houten deur met opdek, echte lak verkeerswit RAL 9016,  
applicaties in brons, kruk Bicolor-systeem 162 wit mat / brons,  
verborgen liggende scharnieren







# DesignLine Rail

**RAIL.** De combinatie van hout en glas is de ideale aanvulling op de motieven voor houten deuren uit de DesignLine.

→ Meer informatie over oppervlakken, kleuren en decors vindt u in het hoofdstuk BaseLine vanaf pagina 19.



**Rail 1  
Helder glas**  
Verkrijgbaar in de  
glassoorten Clear  
en Clear White

**Rail 2  
Gematteerd glas**  
Verkrijgbaar in de  
glassoorten Satinato  
en zeefdruk, volledig  
oppervlak

**Rail 1  
Motiefglas**  
Verkrijgbaar in de  
glasmotieven Lines,  
Wave, Gropus mat,  
Gropus helder, Gisa,  
Jil, Raff, GrooveGlas 15  
helder / mat  
(afbeelding),  
GrooveGlas 29  
helder / mat

→ Meer informatie over de glassoorten vindt u in het hoofdstuk GlassLine vanaf pagina 19.















Alle deuren in Duradecor, witte lak RAL 9016

LINKS. Rail 1 houten deur met opdek en volledige beglazing, motiefglas GrooveGlas 15 helder / mat, Duradecor witte lak, kruk Linea roestvrij staal mat

## Deuruitvoeringen

-  Met opdek met ronde randen
-  Met opdek met hoekige randen
-  Stomp



-  **Duradecor glad**
  -  Wit gelakt RAL 9016
  -  Oneffen oppervlak wit
  -  Lichtgrijs RAL 7035
  -  Oneffen oppervlak lichtgrijs
  -  Stofgrijs RAL 7037 **■ NIEUW**
  -  Wit essen
  -  Canadese ahorn
  -  Frans beuken
-  **Duradecor ultramat**
  -  Verkeerswit RAL 9016
  -  Lichtgrijs RAL 7035
  -  Stofgrijs RAL 7037 **■ NIEUW**
  -  Antracietgrijs RAL 7016
  -  Taupe RAL 7048 **■ NIEUW**
-  **Duradecor structuur**
  -  Grijs eiken
  -  Wit eiken
  -  Wild eiken
  -  Ruw eiken
  -  Geborsteld wit
  -  Geborsteld pijnboomhout
  -  Italiaanse acacia
  -  Geborsteld zout eiken
  -  Spaans eiken
  -  Notenhout
-  **Echte lak**
  -  Verkeerswit RAL 9016
  -  Zuiver wit RAL 9010
  -  Lichtgrijs RAL 7035
  -  Taupe RAL 7048 **■ NIEUW**
  -  Stofgrijs RAL 7037 **■ NIEUW**
  -  Antracietgrijs RAL 7016
  -  Gitzwart RAL 9005 **■ NIEUW**
  -  RAL-kleur naar keuze



# ClassicLine Georgia

Volgens de beste timmermanstraditie wordt de hoogwaardige profiellijst in een verdieping in het deurblad aangebracht, waardoor deze motieven een zeer elegant aanzicht krijgen. Dit past uitstekend bij klassieke inrichtingen.

→ Meer informatie over oppervlakken, kleuren en decors vindt u in het hoofdstuk BaseLine vanaf pagina 19.



Georgia 1



Georgia 2  
Met lichtuitsparing



Georgia 3



Georgia 4



Georgia 4  
Met lichtuitsparing



Georgia 5

## Deuruitvoeringen

-  Met opdek met ronde randen
-  Met opdek met hoekige randen
-  Stomp



## Duradecor glad

-  Wit gelakt RAL 9016
-  Oneffen oppervlak wit
-  Lichtgrijs RAL 7035
-  Oneffen oppervlak lichtgrijs
-  Stofgrijs RAL 7037
-  ■ NIEUW
-  Wit essen
-  Canadese ahorn
-  Frans beuken



## Duradecor structuur

-  Wit eiken
-  Wild eiken
-  Geborsteld wit
-  Geborsteld pijnboomhout
-  Geborsteld zout eiken



## Echte lak

-  Verkeerswit RAL 9016
-  Zuiver wit RAL 9010
-  Lichtgrijs RAL 7035
-  Taupe RAL 7048 ■ NIEUW
-  Stofgrijs RAL 7037
-  ■ NIEUW
-  Antracietgrijs RAL 7016
-  Gitzwart RAL 9005
-  ■ NIEUW
-  RAL-kleur naar keuze

Alle deuren gelakt, verkeerswit RAL 9016

LINKS. ClassicLine Georgia 2 houten deur met opdek, echte lak taupe RAL 7048, kruk Vallis roeststijl staal mat





# ClassicLine Montana

Het hoogwaardig vervaardigde omramingsaanzicht onderstreept de simpele elegantie.

De minimalistische vormen passen zowel bij een klassieke als bij een moderne inrichting.

→ Meer informatie over oppervlakken, kleuren en decors vindt u in het hoofdstuk BaseLine op pagina 23.

## Deuruitvoeringen

Met opdek met ronde randen

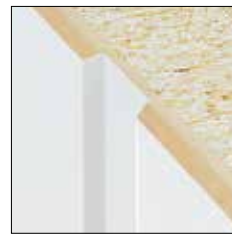

## Echte lak

-  Verkeerswit RAL 9016
-  Zuiver wit RAL 9010
-  Lichtgrijs RAL 7035
-  Taupe RAL 7048 ■ **NIEUW**
-  Stofgrijs RAL 70378 ■ **NIEUW**
-  Antracietgrijs RAL 7016
-  Gitzwart RAL 90058 ■ **NIEUW**
-  RAL-kleur naar keuze



**Montana 1**  
Met lichtuitsparing



**Montana 2**



**Montana 3**



**Montana 4**  
Met lichtuitsparing



**Montana 5**



**Montana 6**  
Met lichtuitsparing



**Montana 8**



**Montana 7**  
Met lichtuitsparing

Alle deuren gelakt, verkeerswit RAL 9016

LINKS. ClassicLine Montana 4 houten deur met opdek, echte lak verkeerswit RAL 9016, kruk Linea black.edition



# ClassicLine Kontura

Het 46 mm dikke deurblad krijgt een bijzondere charme door de gefreesde contourprofielen in combinatie met een impliciete V-voeg. En dat staat niet alleen perfect in oude huizen.



→ Meer informatie over oppervlakken, kleuren en decors vindt u in het hoofdstuk BaseLine op pagina 23.

## Deuruitvoeringen

Met opdek met ronde randen



### Echte lak

-  Verkeerswit RAL 9016
-  Zuiver wit RAL 9010
-  Lichtgrijs RAL 7035
-  Taupe RAL 7048 ■ **NIEUW**
-  Stofgrijs RAL 7037 ■ **NIEUW**
-  Antracietgrijs RAL 7016
-  Gitzwart RAL 9005 ■ **NIEUW**
-  RAL-kleur naar keuze



**Kontura 1**  
Met lichtuitsparing  
LA 2 1



**Kontura 2**



**Kontura 3**  
Met lichtuitsparing LA



**Kontura 4**  
Dwarsstijl 1/3



**Kontura 5**



**Kontura 6**  
Met lichtuitsparing LA 2



**Kontura 7**



**Kontura 12**

Alle deuren gelakt, verkeerswit RAL 9016

LINKS. ClassicLine Kontura 4 houten deur met opdek, echte lak gitzwart RAL 9005, kruk Linea roestvrij staal mat





# GlassLine

**VOOR MEER LICHT IN HUIS.** Met de deuren van de GlassLine geniet u van talrijke glasheldere voordelen: deuren met volledige beglazing zijn elegant en chic. Ze maken uw huis transparant en geven elke ruimte een bijzondere charme. De GlassLine overtuigt ook voor wat betreft het onderhoudsgemak: alle motieven met gezandstraald glas zijn voorzien van een nano-coating. Uw voordeel: u ziet minder vingerafdrukken!



## Lasertechniek

Deze vorm van glasbewerking overtuigt door de fijne details en nuances. Door de dieptewerking ontstaan fascinerende indrukken, die door de glans van de glazen deur nog eens worden versterkt.



## Zandstraling

Als u individualiteit waardeert: de zandstraaltechniek tekent fijne motieven in het glasoppervlak. De gematteerde oppervlakteveredeling met nano-coating garandeert minder vingerafdrukken.



## Zeefdruk

Hier wordt design gecombineerd met zeer hoogwaardige oppervlakteveredeling: het bijzonder krasvaste oppervlak is onderhoudsvriendelijk en ongevoelig voor vuil.



## Geslepen groef

De geslepen groeven op de glazen deur ontstaan door een fijne V-voeg. Afhankelijk van de gewenste mate van doorzichtigheid wordt helder of gesatineerd glas gebruikt. De geslepen groef overtuigt door de bijzondere patronen, de duidelijke voelbaarheid en het buitengewone lichtspel dat ontstaat door het prisma-effect.

### Tip

Minder vingerafdrukken door nano-coating

### Tip

Bijzonder onderhoudsvriendelijk



## Glassoort Clear

Met deze glassoort zorgt de glazen deur voor een subtiel, interessant contrast. Door het ijzeroxide in het glas ontstaat er een lichte "groene waas".



## Glassoort Clear White

De glassoort Clear White overtuigt door een bijna kleurneutrale doorkijk.



## Enkel veiligheidsglas

Bij alle deuren met volledige beglazing gebruiken wij enkel veiligheidsglas van 8 mm dik. Bovendien is deze glassoort verkrijgbaar in gekleurde of volledig gematteerde uitvoeringen en in het moderne loft-design.



## Gelaagd veiligheidsglas

Deze 10 mm dikke glassoort bestaat uit 2 ruiten die met een gekleurde of gematteerde folie stevig zijn verbonden.

LINKS. Gropus deur met volledige beglazing, beslagset Aronda Combi, roestvrij staal mat, kruk Linea roestvrij staal mat



**Agesa**  
 Helder glasoppervlak  
 (enkel veiligheidsglas)  
 met gematteerd motief  
 (lasertechniek)



**Amra**  
 Helder glasoppervlak  
 (enkel veiligheidsglas)  
 met gematteerd motief  
 (zandstraling)



**Batista**  
 Helder glasoppervlak  
 (enkel veiligheidsglas)  
 met gematteerd motief  
 (zeefdruk)



**Corbus**  
 Helder glasoppervlak  
 (enkel veiligheidsglas)  
 met gematteerd motief  
 (zandstraling)



**Corbus**  
 Gematteerd glasoppervlak  
 (enkel veiligheidsglas,  
 zandstraling) met helder  
 motief



**Jil**  
 Helder glasoppervlak  
 (enkel veiligheidsglas)  
 met gematteerd motief  
 (zandstraling)



**Jil**  
 Gematteerd glasoppervlak  
 (enkel veiligheidsglas,  
 zandstraling) met helder  
 motief



**Liko**  
 Helder glasoppervlak  
 (enkel veiligheidsglas)  
 met gematteerd motief  
 (zandstraling)



**Liko**  
 Gematteerd glasoppervlak  
 (enkel veiligheidsglas,  
 zandstraling) met helder  
 motief



**Lines**  
 Helder glasoppervlak  
 (enkel veiligheidsglas)  
 met gematteerd motief  
 (lasertechniek)



**Milton**  
 Gematteerd glasoppervlak  
 (enkel veiligheidsglas,  
 zandstraling) met helder  
 motief



**Nubia**  
 Gematteerd glasoppervlak  
 (enkel veiligheidsglas,  
 zandstraling) met helder  
 motief



**Pinta**  
 Helder glasoppervlak  
 (enkel veiligheidsglas)  
 met gematteerd motief  
 (zandstraling)



**Privat**  
 Gematteerd glasoppervlak  
 (enkel veiligheidsglas,  
 zandstraling) met helder  
 motief naar wens



**Raff**  
 Helder glasoppervlak  
 (enkel veiligheidsglas,  
 zandstraling, optioneel  
 zeefdruk) met  
 gematteerd motief



**Graphic**  
 Helder glasoppervlak  
 (enkel veiligheidsglas)  
 met gematteerd motief  
 (zandstraling)



**Graphic**  
 Gematteerd glasoppervlak  
 (enkel veiligheidsglas,  
 zandstraling) met helder  
 motief



**Gropus**  
 Helder glasoppervlak  
 (enkel veiligheidsglas)  
 met motief  
 (geslepen groef)



**Gropus**  
 Gematteerd glasoppervlak  
 (enkel veiligheidsglas,  
 Satinato) met motief  
 (geslepen groef)



**Jada**  
 Helder glasoppervlak  
 (enkel veiligheidsglas)  
 met gematteerd motief  
 (zandstraling)



**Lito**  
 Helder glasoppervlak  
 (enkel veiligheidsglas)  
 met gematteerd opschrift  
 (lasertechniek)



**Meda**  
 Gematteerd glasoppervlak  
 (enkel veiligheidsglas,  
 zandstraling) met helder  
 motief



**Memory**  
 Helder glasoppervlak  
 (enkel veiligheidsglas)  
 met gematteerd motief  
 (zandstraling)



**Memory**  
 Gematteerd glasoppervlak  
 (enkel veiligheidsglas,  
 zandstraling) met helder  
 motief



**Milton**  
 Helder glasoppervlak  
 (enkel veiligheidsglas)  
 met gematteerd motief  
 (zandstraling)



**Raff**  
 Gematteerd glasoppervlak  
 (enkel veiligheidsglas,  
 zandstraling) met helder  
 motief



**Rika**  
 Helder glasoppervlak  
 (enkel veiligheidsglas)  
 met gematteerd motief  
 (zeefdruk)



**Wave**  
 Helder glasoppervlak  
 (enkel veiligheidsglas)  
 met gematteerd motief  
 (zandstraling)



**Wave**  
 Gematteerd glasoppervlak  
 (enkel veiligheidsglas,  
 zandstraling, optioneel  
 zeefdruk) met helder  
 motief



**Wildlife**  
 Helder glasoppervlak  
 (enkel veiligheidsglas)  
 met gematteerd motief  
 (zandstraling)



**Wildlife**  
Gematteerd glasoppervlak (enkel veiligheidsglas, zandstraling) met helder motief



**Yoko**  
Gematteerd glasoppervlak (enkel veiligheidsglas) met helder motief (zeefdruk)



**Clear**  
Helder glasoppervlak (enkel of gelaagd veiligheidsglas met inliggende folie)



**Clear bronze**  
Gekleurd glasoppervlak (enkel veiligheidsglas)



**Clear grey**  
Gekleurd glasoppervlak (enkel veiligheidsglas)



**Dark grey**  
Gekleurd glasoppervlak (enkel veiligheidsglas)



**Master-Carré**  
Glasoppervlak (enkel veiligheidsglas, Master-Carré)



**Zeefdruk over het volledige oppervlak**  
Volledig gematteerd glasoppervlak (enkel veiligheidsglas, zeefdruk)



**Satinato**  
Gematteerd glasoppervlak (enkel veiligheidsglas, Satinato)



**Satinato-look**  
Gematteerd glasoppervlak (gelaagd veiligheidsglas met inliggende folie)



**White**  
Glasoppervlak (gelaagd veiligheidsglas) met gekleurde inliggende folie



**Black**  
Glasoppervlak (gelaagd veiligheidsglas) met gekleurde inliggende folie



**Loft-design 1-5**  
■ NIEUW  
Helder glasoppervlak (enkel veiligheidsglas) met zwart motief



**Loft-design 2-5**  
■ NIEUW  
Helder glasoppervlak (enkel veiligheidsglas) met zwart motief

RECHTS. Loft-design 2-5 deur met volledige beglazing, beslagset Purista Combi black.edition, kruk Linea black.edition, schuifdeur Slide Compact met zijdeel met beglazing, profiel black.edition, komgreep 6402 black.edition







# Stalen loftdeuren

## ■ NIEUW

### INDUSTRIËLE STIJL VOOR WOON- EN

**WERKRUIMTES.** Vindt u tijdloze elegantie en modern minimalisme belangrijk? Onze loftdeuren zijn als het ware hiervoor gemaakt. De combinatie van staal en glas zorgt voor een prachtig design in uw kamers. De loftdeuren zijn verkrijgbaar tot een elementmaat van 5000 × 4000 mm! Ook in deze afmetingen blijven de deuren zeer elegant door het smalle profiel van 76 mm (deur) en 20 mm (vaste beglazing) en de dwarsstijlen die erop zijn geplaatst.

U kunt de deuren naar keuze voorzien van hoekglaslijsten of de Slim-glaslijst. Voor het deurbeslag kiest u tussen gitzwart RAL 9005 of roestvrij staal. Met de loftdeuren creëert u een moderne, ingetogen verbinding tussen meerdere ruimtes en zorgt u tegelijkertijd voor veel licht. Het fijne stalen profiel verleent het design een modern accent en zorgt tegelijkertijd voor een minimalistisch effect. Dit wordt ook weer ondersteund door het glas.

→ Meer informatie vindt u vanaf pagina 96.



BOVEN. Profiel met Slim-glaslijst (standaard),  
aanzichtsbreedte 15 mm  
MIDDEN. Profiel met hoekglaslijst (optioneel),  
aanzichtsbreedte 50 mm  
ONDER. Kruk in gitzwart RAL 9005



1-vleugelig, glaslijst Slim

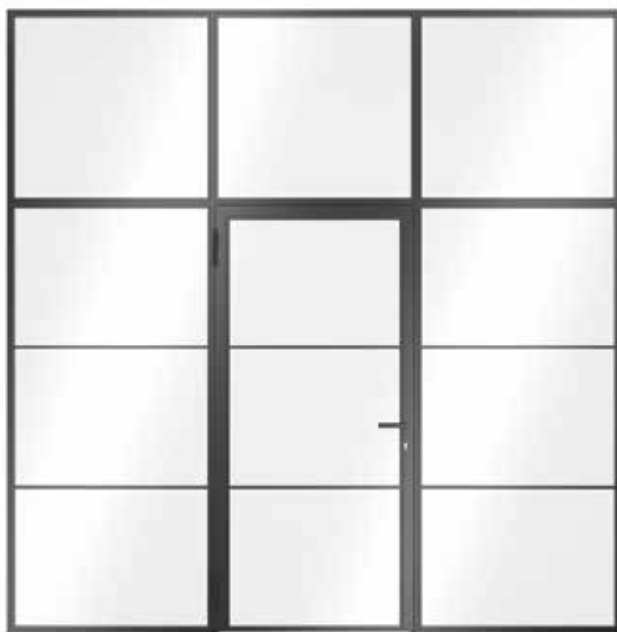

1-vleugelig met zijdelen en bovenlichten, glaslijst Slim



2-vleugelig, hoekglaslijst



## Deuruitvoeringen / afmetingen

### 1-vleugelige loftdeur LFT 01 Slim

Breedte\* 750 – 1500 mm

Hoogte\* 2000 – 3000 mm

### 2-vleugelige loftdeur LFT 02 Slim

Breedte\* 1500 – 2500 mm

Hoogte\* 2000 – 3000 mm

### Bovenlicht LFVG-OL

Breedte\* 500 – 5000 mm

Hoogte\* 400 – 1000 mm

### Zijdeel LFVG-ST

Breedte\* 500 – 1250 mm

Hoogte\* 2000 – 3000 mm

\* Kozijnbuitenmaat

## Standaardkleur

■ Gitzwart RAL 9005  
 ■ **NIEUW**

## Voorkeurkleuren

■ Antracietgrijs RAL 7016  
 ■ Witaluminium RAL 9006  
 ■ Grijsaluminium RAL 9007  
 ■ Verkeerswit RAL 9016  
 ■ Vuurrood RAL 3000

 RAL-kleur naar keuze

## Speciale kleuren

NCS, structuur- en pareleffectkleuren

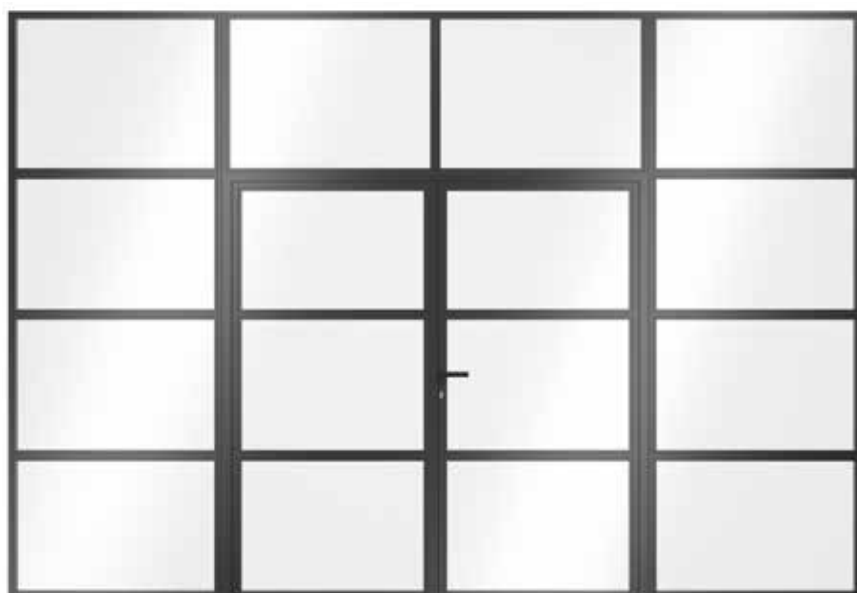

2-vleugelig met zijdelen en bovenlichten, hoekglaslijst







# Schuifdeuren

Onze ruimtewonders bieden nieuwe mogelijkheden om uw ruimtes optimaal te gebruiken. Hörmann biedt 1- en 2-vleugelige schuifdeuroplossingen aan voor alle deuren van de BaseLine, DesignLine, ClassicLine en GlassLine.

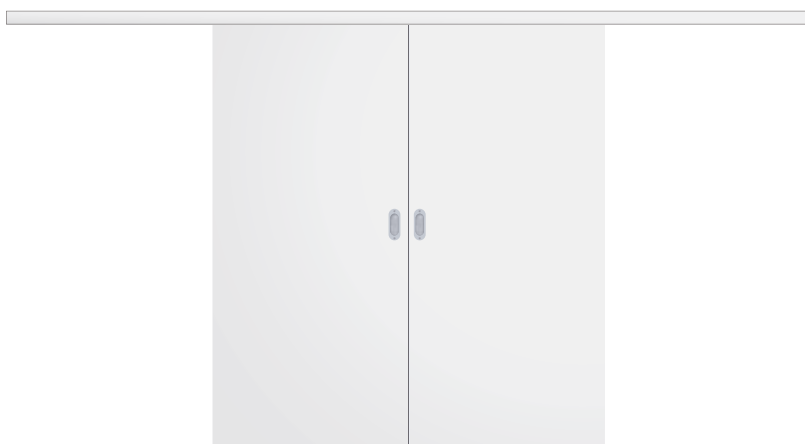

2-vleugelige schuifdeur type A voor de wand lopend



1-vleugelige schuifdeur type B voor de wand lopend



1-vleugelige schuifdeur type C voor de wand lopend

LINKS. Houten kozijn type C, voor de wand lopend,  
Duradecor structuur grijs eiken, greepstang Basic rond roestvrij staal



**HOUTEN SCHUIFDEURKOZIJNEN.** Bij montage voor de wand glijdt de deurvleugel op 2 in het schuifdeurframe geïntegreerde looprails. Houten schuifdeurkozijnen zijn verkrijgbaar in de deurutvoeringen type A, B of C met verticale aanslag. Het kozijn, het schuifdeurframe en het deurblad in de oppervlakken Duradecor, echte lak of fineer van echt hout vormen een harmonieuze eenheid. Bij montage in de wand worden de looprails in ter plaatse aanwezige deurbeugels in de wand gemonteerd. Daardoor is het schuifdeurframe niet nodig.

**STALEN SCHUIFDEURKOZIJNEN.** Het complete element met verticale aanslag kan voor of in de wand lopend worden gemonteerd. De robuuste kozijnen zijn verkrijgbaar met een hoogwaardige poedercoating. Voor montage in systeemwanden wordt de uitvoering in kastconstructie geadviseerd. Het complete schuifdeursysteem wordt als een eenheid gemonteerd en hoeft alleen nog met gipskarton te worden bekleed. Bijzonder elegant in de uitvoering HW-SL met een kozijnspiegel van slechts 6 mm (afbeelding linksboven).

→ Meer informatie vindt u vanaf pagina 82.



LINKSBOVEN. Stalen kozijn HW-SL in kastconstructie, in de wand lopend, deurblad DesignLine Concepto leisteen, verkeerswit RAL 9016, greepstang Basic hoekig roestvrij staal

RECHTSBOVEN. Stalen kozijn, voor de wand lopend, deurblad BaseLine Duradecor witte lak, greepstang Basic rond roestvrij staal

RECHTSONDER. Houten kozijn type C, voor de wand lopend, deurblad ClassicLine Georgia 1 Duradecor witte lak, greepstang Basic rond roestvrij staal



**SCHUIFDEURSYSTEEM ROTAN.** Bij dit schuifdeursysteem in moderne industriële stijl zijn de deurvleugels op consoles gemonteerd. Deze glijden via rollen over een looprailstang. De roestvrijstalen stang wordt op de wand gemonteerd.

→ Meer informatie vindt u vanaf pagina 84.



LINKSBOVEN. Schuifdeur Rotan, deurblad Satinato, greepstang Basic hoekig roestvrij staal

RECHTSBOVEN. Schuifdeur Slide Compact met zijdeel met beglazing, deurblad GrooveGlas 15-5, komgreep 6402 roestvrij staal, montage in de dagopening

RECHTSONDER. Schuifdeur Slide Compact met verticale aanslag, deurblad GrooveGlas 85, komgreep 6402 roestvrij staal, montage vóór de dagopening





**SCHUIFDEURSYSTEEM SLIDE COMPACT.** Het looprailprofiel waarin de deurvleugels glijden, is verkrijgbaar in de oppervlakken roestvrij staal mat, gitzwart of wit. Het profiel kan zowel voor de wand als in de dagopening worden gemonteerd. Met een zijdeel met beglazing creëert het systeem in brede doorgangen een lichtdoorlatende en ruimtebesparende deuroplossing. Tot een deurbladgewicht van max. 60 kg is het Slide Compact systeem uitgerust met SafeClose voor het zachtjes sluiten van de deurvleugels.

→ Meer informatie vindt u vanaf pagina 82.











# Functionele deuren en toebehoren

## VOOR MEER VEILIGHEID EN COMFORT.

Woningingangsdeuren bieden een hoge mate van geluidsisolatie, functioneren ook bij verschillende temperaturen binnen en in de hal betrouwbaar en bieden gecertificeerde veiligheid. Kies uit 3 uitrustingspakketten wat voor u persoonlijk belangrijk is op het gebied van veiligheid en comfort. U kunt uw dagelijkse wooncomfort vergroten door innovatieve oplossingen, zoals de draadloze deurslotaandrijving SmartKey of de deuraandrijving PortaMatic.

→ Meer informatie vindt u op de pagina's 90 – 91.

### Klimaat- en woningingangsdeuren

	WET systeem 1*	WET systeem 2	WET systeem 3
 Klimaatklasse 3	●	●	●
 Geluidsisolatieklasse 1	●		
 Geluidsisolatieklasse 2		●	
 Geluidsisolatieklasse 3		●	●
 Veiligheidsuitrusting RC 2		○	○
 Veiligheidsuitrusting RC 3			●

● = standaarduitrusting ○ = optionele uitrusting

\* Alleen BaseLine

LINKS. WET 3 BaseLine woningingangsdeur met opdek, Duradecor witte lak, veiligheidsbeslag roestvrij staal mat



**DEURSLOTAANDRIJVING SMARTKEY.** Open uw deurslot eenvoudig met een druk op de toets: met uw draadloze handzender, draadloze binnendrukknop of rechtstreeks via het sensorveld op de SmartKey. Zo hoeft u uw boodschappen niet meer neer te zetten om de deur van uw woning of appartement te openen. Ook met uw rollator, rolstoel of kinderwagen kunt u zo veel gemakkelijker uw woning of appartement betreden, omdat u de deur al op afstand kunt openen. Het vergrendelen gebeurt ofwel met een druk op de toets of automatisch na een vastgelegde tijd. Zo bent u zeker dat uw deur altijd vergrendeld en beveiligd tegen inbraak is.

→ Meer informatie vindt u op pagina 91.

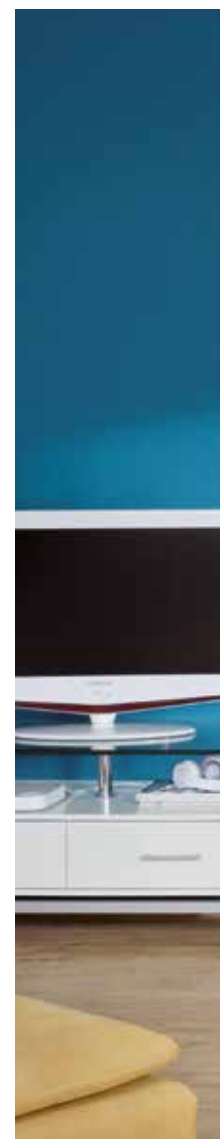

**DEURAANDRIJVING PORTAMATIC.** Open en sluit uw binnendeuren heel eenvoudig automatisch met de draadloze handzender of de drukknop. Zowel voor mensen met een lichamelijke beperking als voor iedereen die kiest voor meer comfort: met deze technologie wordt alles veel eenvoudiger. De PortaMatic-deuraandrijving overtuigt niet alleen met talrijke functies en instelmogelijkheden, maar ook met een minimaal stroomverbruik. Bovendien is de PortaMatic tot 25 % goedkoper dan vergelijkbare deuraandrijvingen.



Meer informatie vindt u in de brochure "PortaMatic-deuraandrijving"









74



84

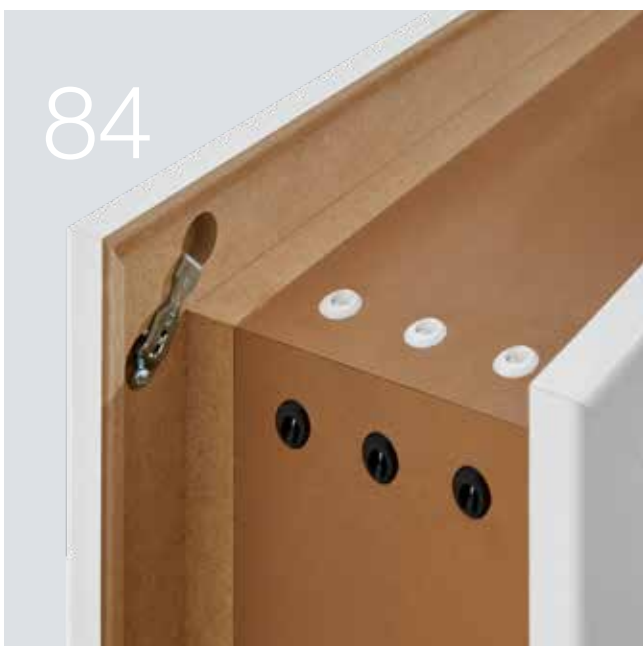

96



# Design Uitrusting Toebehoren

- 72 Deur- en kozijnconstructie
- 74 Deurbeslagen black.edition
- 75 Deurbeslagen en krukgnituren voor houten deuren
- 80 Deurbeslagen en krukgnituren voor deuren met volledige beglazing
- 81 Lichtuitsparingen, zijdelen, bovenlichten
- 82 Deurbeslagen en krukgnituren voor schuifdeuren
- 84 Deur- en kozijnuitvoeringen
- 87 Stalen kozijn Variofix
- 88 Overzichtstabel
- 90 Functionele deuren
- 92 Maten en inbouwgegevens voor houten deuren
- 96 Krukgnituren en anti-paniekbaren voor stalen loftdeuren
- 97 Maten en inbouwgegevens voor stalen loftdeuren

# Deur- en kozijnconstructie

Hoogwaardige ambachtelijke kwaliteit voor hoge belastingen



**Prachtig aanzicht door precies passende en montagevriendelijke hoekverbindingen <sup>1</sup>**

## Vullingplank

- Geschroefde hoekverbindingen met vullingverbinding
- Goed afstelbaar
- Hoge mate van krachtopsluiting

## Bekleding

- Volledig metalen schroefverbindingen
- Uitstekende krachtopsluiting
- Directe drukverdeling op de verbindingvlakken
- Geen zichtbare boorgaten in de bekleding

**Grote vormstabiliteit door robuuste kozijnconstructie <sup>2</sup>**

- Vullingplank 25 mm dik
- Vullingplank met Duradecor-oppeervlak
- Met melamine gecoat tegenelement
- Bekledingen uit MDF
- Wandafschuining 23 mm
- Bekleding 60 mm of optioneel 70 mm

**Blijvend zacht sluiten door hoogwaardige afdichting <sup>3</sup>**

- Tweekamersysteem
- Schone montage op het deurblad
- Goede dempingseigenschappen

**Meer veiligheid door robuuste standaard sluitplaat <sup>4</sup>**

- Beweegbare achtervulling
- Zesvoudig vastgeschroefd
- Dubbel draaiende sluiting
- Ombouwsets leverbaar

**De deur zakt niet dankzij hybride scharnierbeugel <sup>5</sup>**

- Draagvermogen 80 kg
- Versterkte metalen / kunststof-houder
- Viervoudig vastgeschroefd in de vullingplank
- Geleidingshulzen tot de voorkant van de bekleding
- Voor houten en glazen deuren

**Grote stabiliteit door deurblad met omramingsversteving <sup>6</sup>**

- Binnendeuren met 80 mm omramingsversteving
- Scharnier- en slotzijde

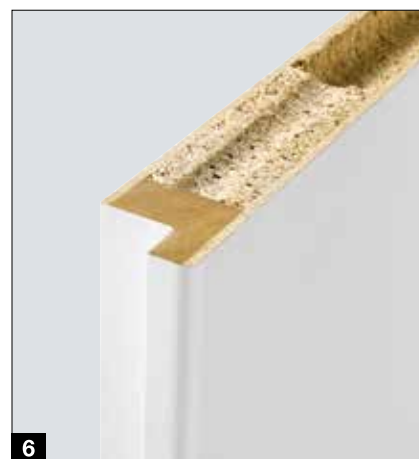

# Deurbeslagen black.edition

In prachtig gitzwart

Voor liefhebbers van design adviseren wij de deurbeslagen in prachtig gitzwart. Onze **black.edition** verleent uw deur een exclusief accent door het contrast met witte of grijze oppervlakken.

Alleen bij Hörmann

Alle deurbeslagen  
in de black.edition

## 4Protect contrastrand

→ Meer informatie vindt u op pagina 86.

## Kozijnafdichting

## Deurscharnieren

→ Meer informatie vindt u op pagina 77.

## Krukarnituur

→ Meer informatie vindt u vanaf pagina 78.

## Sluitplaat en slotplaat

→ Meer informatie vindt u op pagina 77.

## Schuifdeurbeslagen



→ Meer informatie vindt u vanaf pagina 82.

## Beslagen voor deuren met volledige beglazing

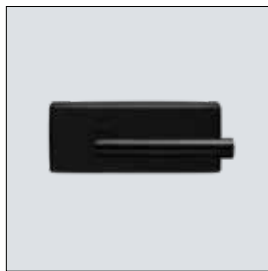

## Deurbeslagen voor deurbladen met opdek



Klaverslot klasse I, slotplaat in nikkelzilver (standaard)



2-delig scharnier V 3420 WF (standaard)



2-delig scharnier V 3420 WF black edition in gitzwart (optioneel)



3-delig scharnier V 4426 WF (optioneel)



3-delig scharnier V 4426 WF black edition in gitzwart (optioneel)



3-delig scharnier VX 160-18 (optioneel)



Verborgen liggend scharnier Pivota FX 2 60 3D (optioneel)

## Deurbeslagen voor stomp sluitende deurbladen



Klaverslot klasse I, slotplaat in nikkelzilver (standaard)



Slot met magneetschoot voor het zacht sluiten van de deur (optioneel)



Slot met magneetschoot met korte slotplaat voor een decent deuraanzicht (optioneel) ■ NIEUW



Slot met magneetschoot black edition in gitzwart; ook verkrijgbaar als slot met magneetschoot met korte slotplaat (beide optioneel) ■ NIEUW



Euroband verborgen 3D (standaard)



Euroscharnier verborgen 3D black edition in gitzwart (optioneel) ■ NIEUW



Verborgen liggend 3D-scharnier DX 61 (optioneel)



3-delig roldeurscharnier V 7888 WF 3D (optioneel, alleen voor houten kozijn)



# Krukgnarnituren

Voor houten deuren



**Ala**  
Roestvrij staal mat  
S P



**Apart**  
Roestvrij staal mat  
S P



**Arundo**  
Roestvrij staal mat  
S P



**Basica 2**  
Roestvrij staal mat  
S P



**Basica 3**  
Roestvrij staal mat  
S P



**Indra**  
Roestvrij staal mat gepolijst  
S F



**Indra**  
Roestvrij staal mat gepolijst  
S F



**Karee**  
Roestvrij staal mat  
S



**Lilet**  
Roestvrij staal gepolijst,  
greep porselein wit  
S

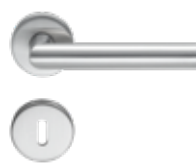

**Linea**  
Roestvrij staal mat  
S F P



**Luba**  
Roestvrij staal mat  
S P



**Quadriga**  
Roestvrij staal mat  
S



**Tento**  
Roestvrij staal mat  
S P



**Vallis**  
Roestvrij staal mat  
S P



**Vento**  
Roestvrij staal mat  
S P



**Karee black.edition**  
Gitzwart mat  
S F



**Linea Planar black.edition**  
Gitzwart mat  
P



**Linea black.edition**  
Gitzwart mat  
S F P



**Dee**  
Roestvrij staal mat  
**S P**

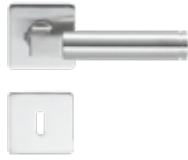

**Dee**  
Roestvrij staal mat  
**S**



**Linea**  
Roestvrij staal, gepolijst  
**F**



**Linea**  
Roestvrij staal mat  
**S F**

### Varianten voor kruk- en slotrozetten

Kruk- en slotgarnituren zijn een bepalend element voor het totale aanzicht van uw binnendeur. Hörmann biedt verschillende varianten van de afgebeelde kruk-garnituren aan:

**S** **STANDAARDROZET.** De ca. 10 mm dikke kruk- en slotrozetten worden op het deurblad geplaatst.

**F** **PLATTE ROZET.** Deze platte rozetvorm is maar 3 mm dik en verleent de deur een elegant aanzicht.

**P** **PLANAR.** De absoluut in hetzelfde vlak liggende Planar-rozetten zijn perfect in het deurblad aangebracht en maken vooral liefhebbers van design enthousiast.

En nog een prachtig detail: door af te zien van een sleutelgat heeft het design een nog minimalistischer en daardoor eleganter effect.



**S**



**F**



**P**

# Krukgnarnituren

Voor houten deuren

## Bicolor-systeem 162 ■ NIEUW



Zwart mat / brons



Zwart mat / goud

## Bicolor-systeem 250 ■ NIEUW



Zwart mat / brons



Zwart mat / goud

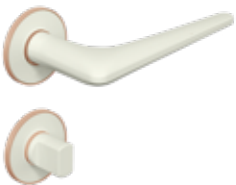

Wit mat / brons



Wit mat / goud

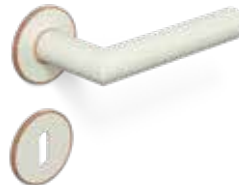

Wit mat / brons



Wit mat / goud



Antraciet / roestvrij staal



Antraciet / roestvrij staal



### Bicolor krukgnarnituren

U maakt uw houten deuren nog persoonlijk met de deurkrukken van ons Bicolor-systeem. Hierbij worden gekleurde deurkrukken op bijzondere wijze gecombineerd met rozetten in een contrasterende kleur. Een bijzonder element om uw deur vorm te geven, dat zorgt voor elegante accenten.

## Houten deuren



**Leaf Light ■ NIEUW**  
Kasjmiergrijs (zie afb.)  
of roestvrij staal



**Remote ■ NIEUW**  
Kasjmiergrijs (zie afb.)  
of roestvrij staal



**Avus One ■ NIEUW**  
Kasjmiergrijs (zie afb.) of roestvrij  
staal, optioneel met Smart2Lock  
voor deurvergrendeling bij de  
handgreep

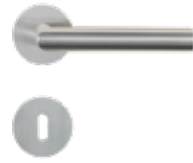

**Lucia ■ NIEUW**  
Roestvrij staal mat (zie afb.)  
of gitzwart mat, naar keuze in de  
uitvoering Professional of Platta S  
met platte rozet (alleen in roestvrij  
staal mat), optioneel  
met Smart2Lock voor  
deurvergrendeling op de  
handgreep

## Deuren met volledige beglazing



**Beslagset Puristo S ■ NIEUW**  
Kasjmiergrijs (zie afb.) of roestvrij  
staal, optioneel met Smart2Lock  
voor deurvergrendeling op de  
handgreep



**Leaf Light ■ NIEUW**  
Kasjmiergrijs (zie afb.)  
of roestvrij staal



**Remote ■ NIEUW**  
Kasjmiergrijs (zie afb.)  
of roestvrij staal



**Avus One ■ NIEUW**  
Kasjmiergrijs (zie afb.)  
of roestvrij staal



### Vergrendeling Smart2Lock

Het sluitmechanisme is elegant in de deurkruk geïntegreerd en kan met één hand worden ver- en ontgrendeld. In vergrendelde toestand kan de deurkruk van buitenaf en van binnenuit niet meer omlaag worden gedrukt. Door deze intelligente sluittechniek is de sleutelrozet niet meer nodig. Uw binnendeur oogt daardoor nog minimalistischer en eleganter.

# Deurbeslagen en krukgnarnituren

Voor deuren met volledige beglazing



**Beslagset Aronda Combi**  
Roestvrij staal mat,  
roestvrij staal gepolijst of EV1



**Beslagset Purista Combi**  
Roestvrij staal mat,  
roestvrij staal gepolijst of EV1



**Beslagset Conica Combi**  
Roestvrij staal mat of EV1



**Beslagset Mina Combi**  
Roestvrij staal mat, speciale  
uitvoering van de deur met  
volledige beglazing vereist



**Apart**  
Roestvrij staal mat  
of roestvrij staal gepolijst / mat



**Basica 3**  
Roestvrij staal mat of EV1



**Belis**  
Roestvrij staal mat



**Dee**  
Roestvrij staal mat,  
roestvrij staal gepolijst of EV1



**Linea**  
Roestvrij staal mat,  
roestvrij staal gepolijst of EV1



**Nala**  
Roestvrij staal mat  
of roestvrij staal gepolijst



**Quadriga**  
Roestvrij staal mat



**Beslagset Purista Combi,  
black.edition**  
Gitzwart mat incl. slot met  
magneetschoot



**Linea, black.edition**  
Gitzwart mat



**Karee, black.edition**  
Gitzwart mat



## Verhoogde geluidsisolatie ■ NIEUW

Wilt u graag rustige en lichte woon- en werkkruimtes? Dan adviseren wij de optionele uitrusting voor de deuren met volledige beglazing Clear en Satinato met 11 mm dik gelaagd veiligheidsglas en een neerdalende vloerafdichting. Hierdoor beleeft u plezier aan deuren met een geluidsisolatie tot wel 32 dB (dit komt overeen met geluidsisolatieklasse SK 1).



# Lichtuitsparingen, zijdelen, bovenlichten

Voor houten deuren

## Lichtuitsparingen voor houten deuren BaseLine en DesignLine Concepto



DIN



LA 5



LA 9



LA 10



LA 11



LA 24 midden



LA 27



LA Pure

## Zijdelen (lateihoog)



1-vleugelig, 1 zijdeel



1-vleugelig, 2 zijdelen

## Bovenlichten (verhoogd tot aan het plafond)



1-vleugelig,  
1 bovendeel, als  
alternatief ook met  
bovenlicht



2-vleugelig, 1 bovenlicht

# Deurbeslagen en krukgnarnituren

Voor schuifdeuren

## Schuifdeursysteem Slide Compact



Het profiel van het schuifdeursysteem Slide Compact wordt standaard geleverd in roestvrijstaal mat (afb. links) en is optioneel verkrijgbaar in gitzwart mat (afb. midden) of wit (afb. rechts).

Schuifdeursysteem Slide Compact met extra verticale aanslag (roestvrij staalkleurig) voor 1-vleugelige deuren, voor de wand lopend

## Schuifdeursysteem in het kozijn



Met de deurborstel op het deurblad (afbeelding links) en de inloopafdichting in het kozijn (afbeelding rechts) bieden de voor de wand lopende schuifdeuren met kozijnstype C een optimale bescherming tegen luchtjes, geluid en tocht. Zo voelt u zich nog prettiger binnen uw eigen 4 muren.

Bij in de wand lopende schuifdeuren kunt u met een springgreep een deurblad dat geheel in de wand is geschoven er met een druk op de knop weer uittrekken en de deur sluiten.

## Komgrepen voor houten deuren en deuren met volledige beglazing



Komgreep 6402 alleen voor houten deuren, rond, roestvrij staal mat of black.edition in gitzwart



Komgreep 6403 alleen voor deuren met volledige beglazing, hoekig, roestvrij staal-kleurig of black.edition in diepzwart



Design komgreep 3649 alleen voor houten deuren, ovaal, roestvrij staal mat



Design komgreep 3648 alleen voor houten deuren, rechthoekig, roestvrij staal mat



Komgreep FSB 4212, ovaal, roestvrij staal mat of aluminium



Komgreep FSB 4251, rechthoekig, bevestiging voor het indrukken, roestvrij staal mat



Komgreep FSB 4250, bevestiging voor het indrukken, alleen voor houten deuren, roestvrij staal mat



Komgreep FSB 4252, rond, bevestiging voor het indrukken, roestvrij staal mat



Komgreep FSB 4253, vierkant, bevestiging voor het indrukken, roestvrij staal mat



Komgreep Norma 3657, ovaal, roestvrij staal mat



Komgreep Rondell 3659, rond, matnikkel

## Greepstangen voor houten deuren en deuren met volledige beglazing



Set greepstangen Basic, rond, roestvrijstaal mat



Set greepstangen U-Grip, rond, roestvrijstaal mat



Greepstang-combinatie Combi, vlakke greep

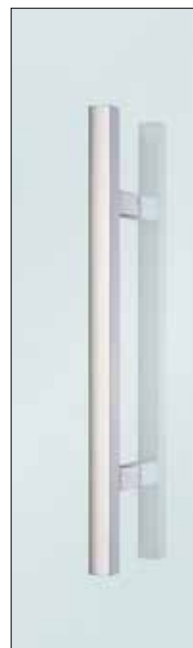

Set greepstangen Basic, hoekig, roestvrijstaal mat



Set greepstangen U-Grip, hoekig, roestvrijstaal mat

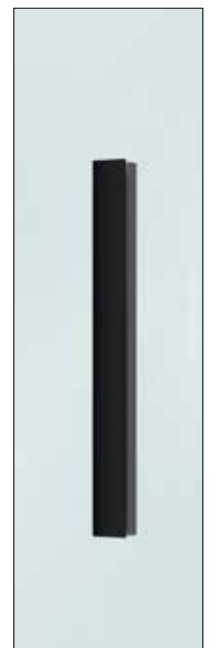

Greepplaat, black.edition in gitzwart

# Deur- en kozijnuitvoeringen

Persoonlijk voor wat betreft design en functie



## Uitvoering met opdek en ronde randen

Wie waarde hecht aan een harmonisch totaalaanzicht maakt met deze uitvoering de juiste keuze: het deurblad ligt op het kozijn en biedt door de afgeronde randen een harmonieus aanzicht. Het deuraanzicht met opdek en ronde randen is verkrijgbaar voor alle houten deuren, behalve voor de DesignLine Stripe en ClassicLine Montana.

## Uitvoering met opdek en hoekige randen

Als u de voorkeur geeft aan een bijzonder rechtlijnig aanzicht, dan bevelen wij u deze uitvoering aan. Het deurblad ligt op het kozijn en heeft een bijzonder fraaie, hoekige rand. Deze is verkrijgbaar voor alle houten deuren.

Deze uitvoering overtuigt in de Duradecor-oppervlakken met 4Protect-randbescherming en met gelakt oppervlak door een perfect naadloos aanzicht.

## Stompe uitvoering

Wilt u voor uw huis een exclusief deuraanzicht met bijna in hetzelfde vlak liggende overgang naar het kozijn? Dan adviseren wij het stomp sluitende deurblad dat bijzonder goed past bij een moderne woonstijl. Deze uitvoering is leverbaar voor alle houten deuren.

Deze uitvoering overtuigt in de Duradecor-oppervlakken met 4Protect-randbescherming en met oppervlak met echte lak door een perfect naadloos aanzicht.



4Protect-randbescherming



4Protect-randbescherming

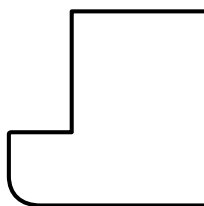

Horizontale doorsnede van het deurblad

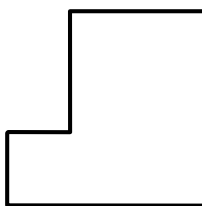

Horizontale doorsnede van het deurblad

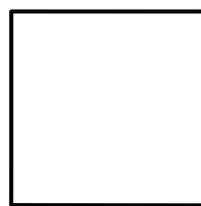

Horizontale doorsnede van het deurblad



## 4Protect-randbescherming

De 4-voudige randbescherming overtuigt door uitstekende kenmerken:

1. Hoge slagvastheid
2. Hoge slijtagebestendigheid
3. Zeer krasvast
4. Naadloos aanzicht. In tegenstelling tot bij gebruikelijke deuren is er geen overstaande rand zichtbaar die het hoogwaardige deuraanzicht verstoort.



Uitvoering met opdek en hoekige randen

Stompe uitvoering

## Contrastrand 4Protect ■ NIEUW

De contrastrand 4Protect in 6 kleuren zorgt voor een bijzonder accent bij houten deuren met een Duradecor-oppervlak.



Zwart

Antraciet

Stofgrijs



Wit

Lichtgrijs

Taupe



# Deur- en kozijnuitvoeringen

Persoonlijk voor wat betreft design en functie



## Honingraatvulling

Met de honingraat wordt een vormstabele deurvulling geleverd die overtuigt door de prijs / kwaliteit-verhouding.

## Tubespaanplaatstroken

De deurvulling bestaat uit afzonderlijke stroken die optimaal ten opzichte van elkaar zijn geplaatst. Daardoor is het deurblad bijzonder stabiel en geschikt voor hoge belastingen.

## Tubespaanplaat

De doorlopende plaat met horizontaal lopende buisjes geeft de deurbladen een grote mate van stabiliteit. Deze hoogwaardige binnendeuren zijn geschikt voor een nog hogere belasting.

## Volspaanplaat

De hoogwaardige deurbladen uit volle spaanplaat beschikken over de beste vleugelstijfheid en zijn geschikt voor bijzonder hoge belastingen. Deuren met lichtuitsparingen worden standaard met volle spaanplaat geleverd.



## Muromvattend kozijn

Met ronde randen

## Muromvattend kozijn

Met hoekige randen (alleen voor gelakt oppervlak)

## Muromvattend kozijn

Met profilering voor ClassicLine Georgia

## Blokkozijn

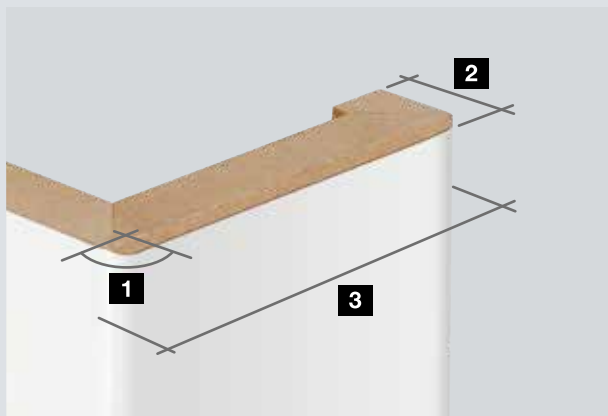

## Kozijnafmetingen

- 1 Randradius 3 mm
- 2 Wandafschuiningen
  - 16 mm
  - 23 mm ■ NIEUW
- 3 Bekledingsbreedten
  - 60 mm
  - 70 mm\* ■ NIEUW
  - 80 mm
  - 100 mm

\* alleen verkrijgbaar met wandafschuining van 23 mm

# Stalen kozijn Variofix

Perfekte combinatie van design, robuustheid en duurzaamheid

## Hoogwaardig design

Bij het VarioFix stalen kozijn zijn de hoeken hoogwaardig gelast en vlak geslepen, zodat er in de hoeken geen verstekverbindingen zichtbaar zijn. De stabiele constructie bij stomp sluitende deuren garandeert een vaste kierafstand, omdat het kozijn na de inbouw niet meer kan vervormen.

## Perfekte combinatie

Met een kozijnspiegel van 55 mm aan beide zijden past het stalen kozijn perfect bij andere houten kozijnen. Het VarioFix-kozijn is verkrijgbaar in verkeerswit RAL 9016 met een wit afdichtingsprofiel of in een RAL-kleur naar keuze, passend bij onze deurbladen in Duradecor witte lak en echte lak verkeerswit. Het kozijn kan worden gecombineerd met glazen of houten deurbladen.

## Bijzonder duurzaam

Door de hoogwaardige poedercoating is het kozijn ook bestand tegen een botsing met een loopauto of de stofzuiger. Beschadigingen aan het oppervlak kunnen eenvoudig worden hersteld. Ook dweilwater of een grondige reiniging heeft geen invloed op het kozijn.





















## Snelle montage

Het stalen VarioFix-kozijn kan, net als een houten kozijn, zonder schroefverbinding met 2-componenten schuim in alle soorten wanden worden gemonteerd. Dit levert bij de montage een tijdsbesparing van tot wel 50 % in vergelijking met gebruikelijke stalen kozijnen op. Voor het stalen VarioFix-kozijn zijn wandtoleranties tot 20 mm geen probleem. Verschillende wanddiktes bij renovatie of bij nieuwbouw worden heel eenvoudig gecompenseerd door de verstelbare siersponning.



# Overzichtstabel

Voor houten deuren

		Deurmotieven							
		BaseLine	DesignLine Concepto	DesignLine Stripe 15	DesignLine Groove	DesignLine Steel	DesignLine Plain	DesignLine Rail	DesignLine Pure
<b>Oppervlakken</b>									
<b>Duradecor</b>									
Met opdek hoekig		●	-	○	-	●	●	●	●
Met opdek rond		●	-	-	-	●	●	●	●
Stomp hoekig		●	-	○	-	●	●	●	●
<b>Duradecor structuur</b>									
Met opdek hoekig		●	-	-	-	●	●	●	●
Met opdek rond		●	-	-	-	●	●	●	●
Stomp hoekig		●	-	-	-	●	●	●	●
<b>Fineer van echt hout</b>									
Met opdek hoekig		●	-	-	-	-	-	●	-
Met opdek rond		○	-	-	-	-	-	○	-
Stomp hoekig		●	-	-	-	-	-	●	-
<b>Lak</b>									
Met opdek hoekig		●	-	-	●	●	●	●	●
Met opdek rond		●	-	-	●	●	●	●	●
Stomp hoekig		●	-	-	●	●	●	●	●
<b>Ultramat</b>									
Met opdek hoekig		-	●	-	-	●	-	-	-
Met opdek rond		-	●	-	-	●	-	-	-
Stomp hoekig		-	●	-	-	●	-	-	-
<b>Leisteen</b>									
Met opdek hoekig		-	●	-	-	●	●	-	-
Stomp hoekig		-	●	-	-	●	●	-	-
<b>Linnen</b>									
Met opdek hoekig		-	●	-	-	●	●	-	-
Met opdek rond		-	●	-	-	●	●	-	-
Stomp hoekig		-	●	-	-	●	●	-	-

● = leverbaar voor alle decors / kleuren ○ = niet leverbaar voor alle decors / kleuren\*) met 46 mm dik deurblad

## Deurvulling

ClassicLine Georgia	ClassicLine Montana	ClassicLine Kontura	Honingraatvulling	Tubespaanplaat- stroken	Tubespaanplaat	Volspanplaat
●	-	-	●	-	●	●
●	-	-	-	●	●	●
●	-	-	-	-	●	●
○	-	-	●	-	●	●
○	-	-	-	●	●	●
○	-	-	-	-	●	●
○	-	-	-	●	●	●
○	-	-	-	○	○	○
○	-	-	-	●	●	●
●	-	-	●	-	●	●
●	○	○*	-	●	●	●
●	-	-	-	●	●	●
-	-	-	-	-	●	●
-	-	-	-	-	●	●
-	-	-	-	-	●	●
-	-	-	-	-	●	●
-	-	-	-	-	●	●
-	-	-	-	-	●	●
-	-	-	-	-	●	●
-	-	-	-	-	●	●
-	-	-	-	-	●	●

# Functionele deuren

Voor meer veiligheid en comfort



## Klimaatklasse 3

De deuren van deze klasse hebben een speciale deurbladconstructie die temperatuur- en vochtverschillen tussen de meest uiteenlopende ruimtes compenseert, bijvoorbeeld tussen een onverwarmde kelder en een warme gang.



## Geluidsisolatie







In woningen of werkruimtes met veel geluid zijn geluidsisolerende deuren zeer gewild. Doorslaggevend hierbij is de verbinding van de deur en het kozijn. Deze verbinding is de belangrijkste component om de gewenste geluidsisolatie te kunnen garanderen.



## Veiligheid







Het inbraakrisico kan aanzienlijk worden verlaagd door daarvoor bestemde speciale functies. Hörmann beveelt voor woningingangsdeuren de weerstandsklasse RC 2 aan of beter nog RC 3.

## Klimaat- en woningingangsdeuren

	WET systeem 1 <sup>1</sup>	WET systeem 2	WET systeem 3
Deurdikte ca.	40 mm	46 mm	52 mm
Max. afmetingen	2110 × 985 mm	2235 × 1110 mm	2485 × 1235 mm <sup>2</sup>
Stangdeurdranger	○	○	○
Glijraildeurdranger	○	○	○
VarioFix-kozijn	○	○	○
 Klimaatklasse 3	●	●	●
 Geluidsisolatieklasse 1	●		
 Geluidsisolatieklasse 2		●	
 Geluidsisolatieklasse 3		●	●
 Veiligheidsuitrusting RC 2		○	○
 Veiligheidsuitrusting RC 3			●

● = standaarduitrusting ○ = optionele uitrusting

## Rookwerende deuren

	Rookwerende deur <sup>3</sup>
Deurdikte ca.	46 mm
Max. afmetingen	2235 × 1110 mm
Stangdeurdranger	○
Glijraildeurdranger	●
 Rookbeveiliging	●
 Klimaatklasse 3	○
 Geluidsisolatieklasse 1	○
 Geluidsisolatieklasse 2	●
 Geluidsisolatieklasse 3	○
 Veiligheidsuitrusting RC 2	○

● = standaarduitrusting ○ = optionele uitrusting

<sup>1</sup> \*Alleen BaseLine

<sup>2</sup> Bij RC 3: 2235 × 1110 mm

<sup>3</sup> Alleen BaseLine, overige deuruitvoeringen op aanvraag





#### **Deurspion 1**

Met de optionele deurspion ziet u altijd wie er voor uw woningdeur staat zonder dat u deze hoeft te openen.

#### **Elektrische deuropener 2**

Dankzij de optionele, elektrische dagschoot kunt u uw deur gemakkelijk openen met een schakelaar in de woning.



#### **Slotuitrusting 3**

Optioneel als zelfvergrendelend automatisch slot of automatische deuropener

#### **Veiligheidsbeslag 4**

Optioneel als langschild / rozet ES 1 of langschild / langschild ES 2



#### **Stang deurdranger 5**

Standaard of optioneel bij 1-vleugelige deuren (afhankelijk van de uitvoering)

#### **Glijrail deurdranger 6**

Standaard of optioneel bij 1- en 2-vleugelige deuren (afhankelijk van de uitvoering)



#### **Draadloze deurslotaandrijving**

##### **SmartKey 7**

Verkrijgbaar in wit of zilverkleurig, incl. draadloze handzender HSE 4 SK BS met toetsen met opschrift.





# Maten en inbouwgegevens

Voor houten deuren

## Horizontale doorsnede – 2-vleugelig

Met opdek

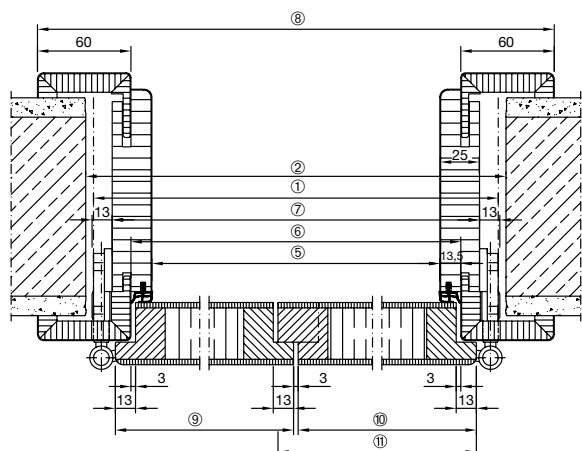

<b>1</b>	<b>Bouwrichtmaat breedte</b>	<b>1228</b>	<b>1328</b>	<b>1428</b>	<b>1528</b>	<b>1628</b>	<b>1728</b>	<b>1828</b>	<b>1928</b>
<b>2</b>	Wandopening	1238	1338	1438	1538	1638	1738	1838	1938
<b>5</b>	Vrije doorgangmaat	1268	1368	1468	1568	1668	1768	1868	1968
<b>6</b>	Kozijnspanningmaat	1295	1395	1495	1595	1695	1795	1895	1995
<b>7</b>	Buitenmaat vulling	1318	1418	1518	1618	1718	1818	1918	2018
<b>8</b>	Bekledingsbuitenmaat	1415	1515	1615	1715	1815	1915	2015	2115
<b>9</b>	Buitenmaat deurblad Doorgangsvleugel	656	706	756	806	856	906	956	1006
<b>10</b>	Buitenmaat deurblad	656	706	756	806	856	906	956	1006
<b>11</b>	Buitenmaat deurblad Standvleugel met tegenspanning	669	719	769	819	869	919	969	1019

Maten in mm

## Horizontale doorsnede – 2-vleugelig

### Stomp

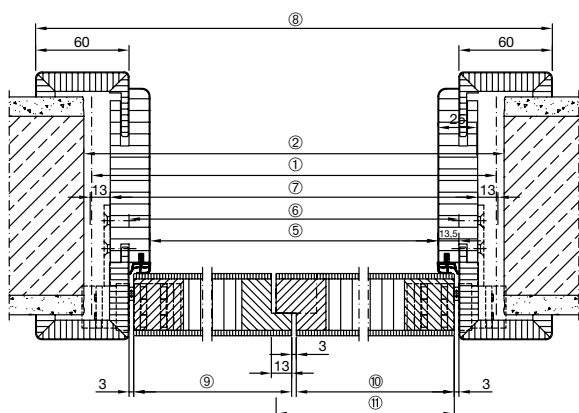

	1316	1416	1516	1616	1716	1816	1916	2016	2116
<b>1</b> Bouwrichtmaat breedte									
<b>2</b> Wandopening	1326	1426	1526	1626	1726	1826	1926	2026	2126
<b>5</b> Vrije doorgangmaat	1242	1342	1442	1542	1642	1742	1842	1942	2042
<b>6</b> Kozijnsponningmaat	1269	1369	1469	1569	1669	1769	1869	1969	2069
<b>7</b> Buitenmaat vulling	1292	1392	1492	1592	1692	1792	1892	1992	2092
<b>8</b> Bekledingsbuitenmaat	1389	1489	1589	1689	1789	1889	1989	2089	2189
<b>9</b> Buitenmaat deurblad Doorgangsvleugel	630	680	730	780	830	880	930	980	1030
<b>10</b> Buitenmaat deurblad	630	680	730	780	830	880	930	980	1030
<b>11</b> Buitenmaat deurblad Standvleugel met tegensponning	643	693	743	793	843	893	943	993	1043

# Krukgnarnituren en anti-paniekbaren

Voor stalen loftdeuren ■ NIEUW



**Ogro-design model 8100 A**  
Roestvrij staal of gitzwart  
RAL 9005



**Ogro-design model 8100 V**  
Roestvrij staal of gitzwart  
RAL 9005



**Ogro-design model 8140 A**  
Roestvrij staal of gitzwart  
RAL 9005



**Ogro-design model 8907 A**  
Roestvrij staal of gitzwart  
RAL 9005



**Ogro-design model 8907 V**  
Roestvrij staal of gitzwart  
RAL 9005



**Ogro-design model 8906 A**  
Roestvrij staal of gitzwart  
RAL 9005



**Ogro-design model 8906 V**  
Roestvrij staal of gitzwart  
RAL 9005



**Ogro-design model 8155 V**  
Roestvrij staal of gitzwart  
RAL 9005



**Ogro-design model 8940**  
Roestvrij staal of gitzwart  
RAL 9005



**Ogro-design model 8928 A**  
Roestvrij staal of gitzwart  
RAL 9005



**Anti-paniekbaar HL G-06**  
In de kleur van de deur, montage op horizontale dwarsstijl (min. 2 dwarsstijlen vereist), de greep lengte is afhankelijk van de verdeling van de dwarsstijlen



**Anti-paniekbaar HL G-07**  
In de kleur van de deur, montage op deurprofiel, handgreep lengtes: 300, 500, 700, 900, 1100 mm



**Anti-paniekbaar HL G-08**  
In de kleur van de deur, montage op deurprofiel, handgreep lengtes: 300, 500, 700, 900, 1100 mm



**Anti-paniekbaar HL G-09**  
In de kleur van de deur, montage op deurprofiel, handgreep lengtes: 300, 500, 700, 900, 1100 mm



# Maten en inbouwgegevens

Voor stalen loftdeuren

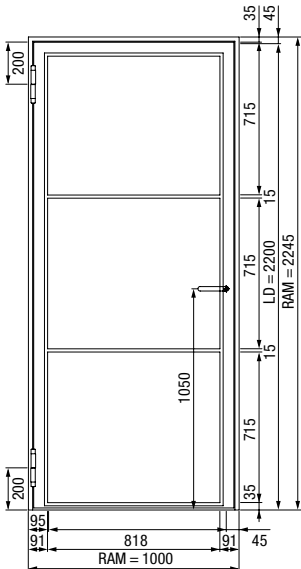

1-vleugelige stalen loftdeur

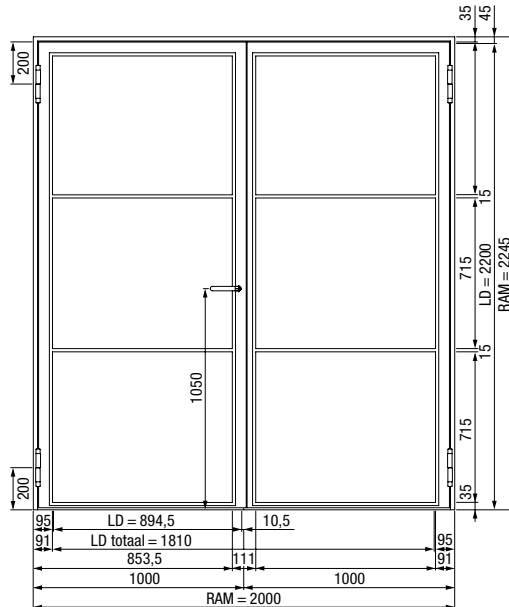

2-vleugelige stalen loftdeur

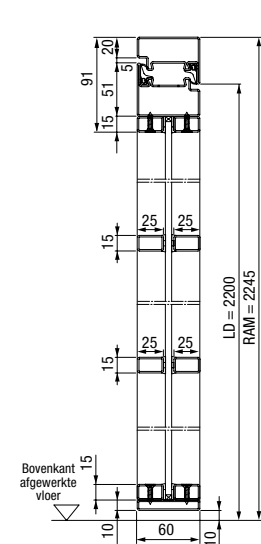

Verticale doorsnede 1-vleugelige stalen loftdeur

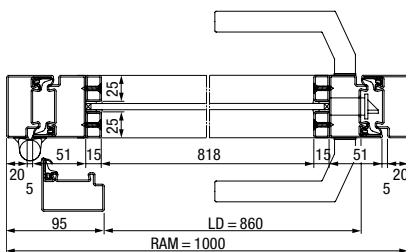

Horizontale doorsnede  
1-vleugelige stalen loftdeur

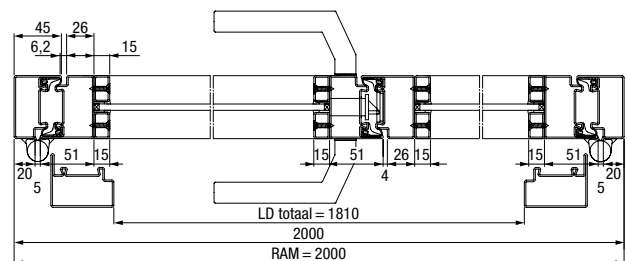

Horizontale doorsnede 2-vleugelige stalen loftdeur

## Uitvoeringen / maten

### 1-vleugelige loftdeur LFT 01 Slim

Breedte\* 750 – 1500 mm

Hoogte\* 2000 – 3000 mm

### 2-vleugelige loftdeur LFT 02 Slim

Breedte\* 1500 – 2500 mm

Hoogte\* 2000 – 3000 mm

\* Kozijnbuitenmaat (RAM)





# Beleef Hörmann-kwaliteit bij nieuwbouw en renovatie

Met Hörmann kunt u heel gemakkelijk plannen. Topproducten met een hoge functionaliteit bieden zorgvuldig op elkaar afgestemde oplossingen, voor elke sector in de woningbouw.

**GARAGEDEUREN. GARAGEDEUR- EN DEURAANDRIJVINGEN. VOORDEUREN. BINNENDEUREN.  
STALEN DEUREN. KOZIJNEN.**



De afgebeelde (garage)deuren zijn gedeeltelijk voorzien van speciale uitrustingen en komen daardoor niet altijd overeen met de standaarduitvoering. De afgebeelde oppervlakken en kleuren zijn om druktechnische redenen niet kleurbindend. Auteursrechtelijk beschermd. Gehele of gedeeltelijke nadruk is zonder onze toestemming niet toegestaan. Wijzigingen voorbehouden.